

第39回札幌支部高等学校柔道春季大会

<男子-60kg級>

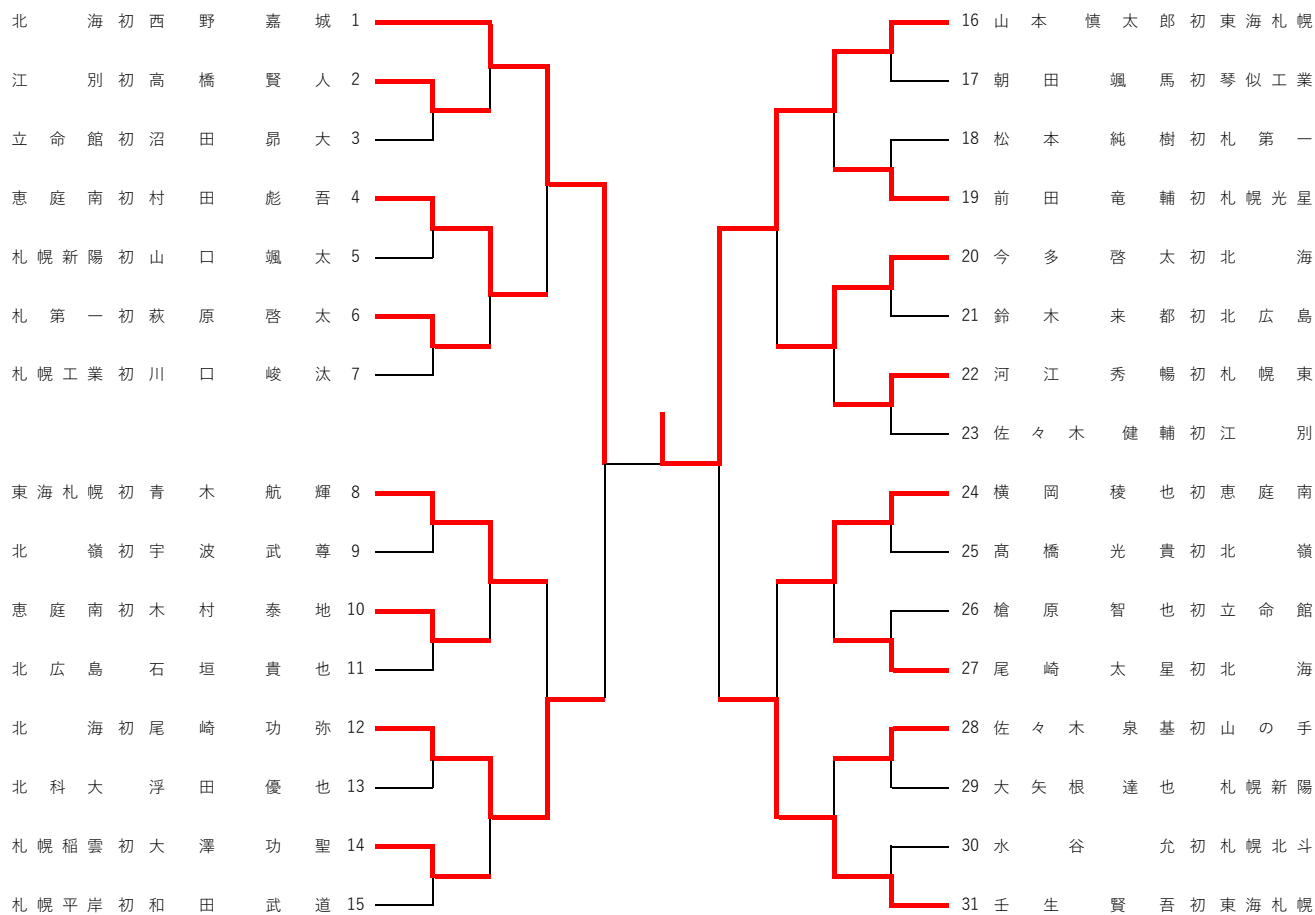

第39回札幌支部高等学校柔道春季大会 〈男子-66kg級〉

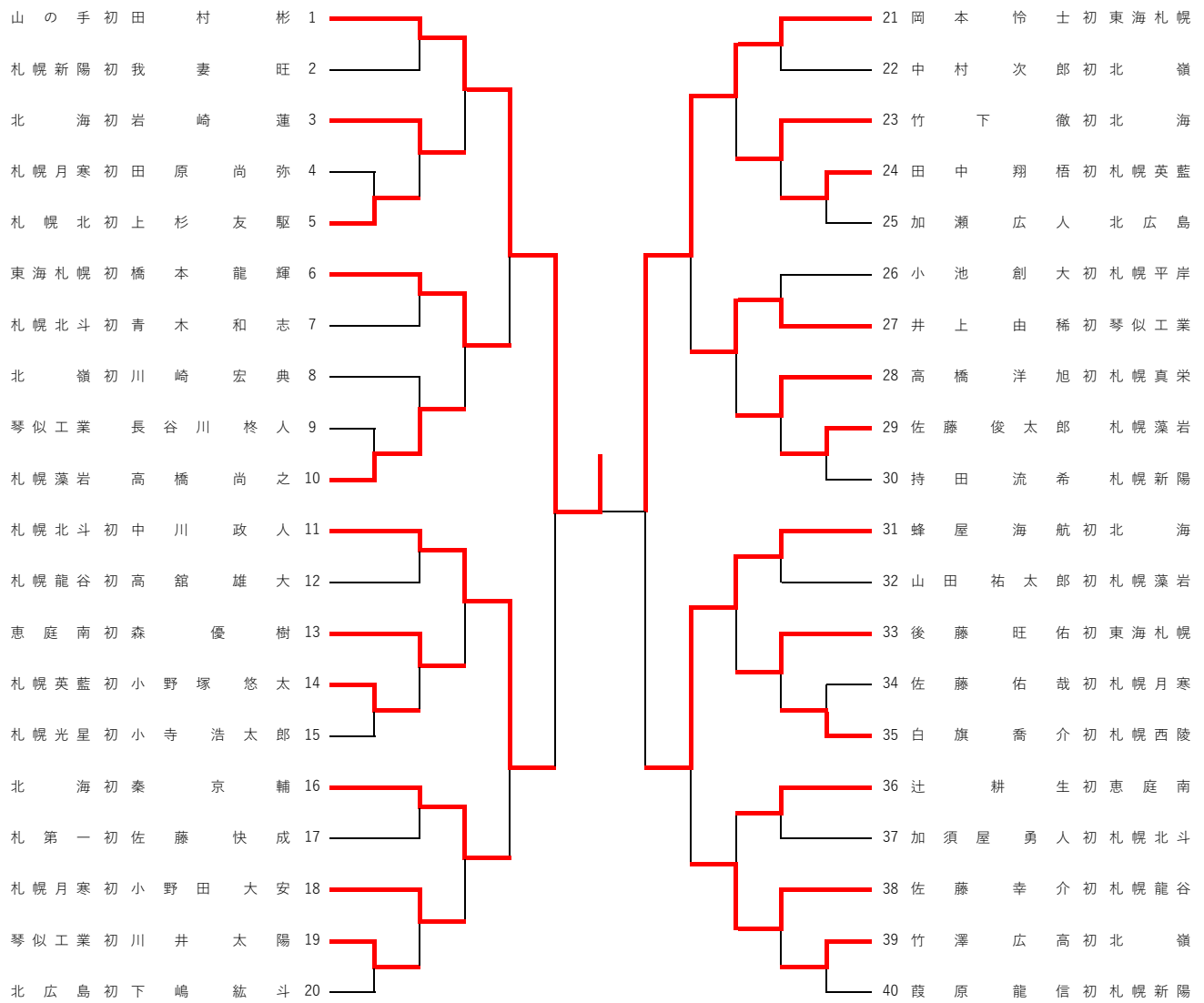

第39回札幌支部高等学校柔道春季大会 〈男子-73kg級〉

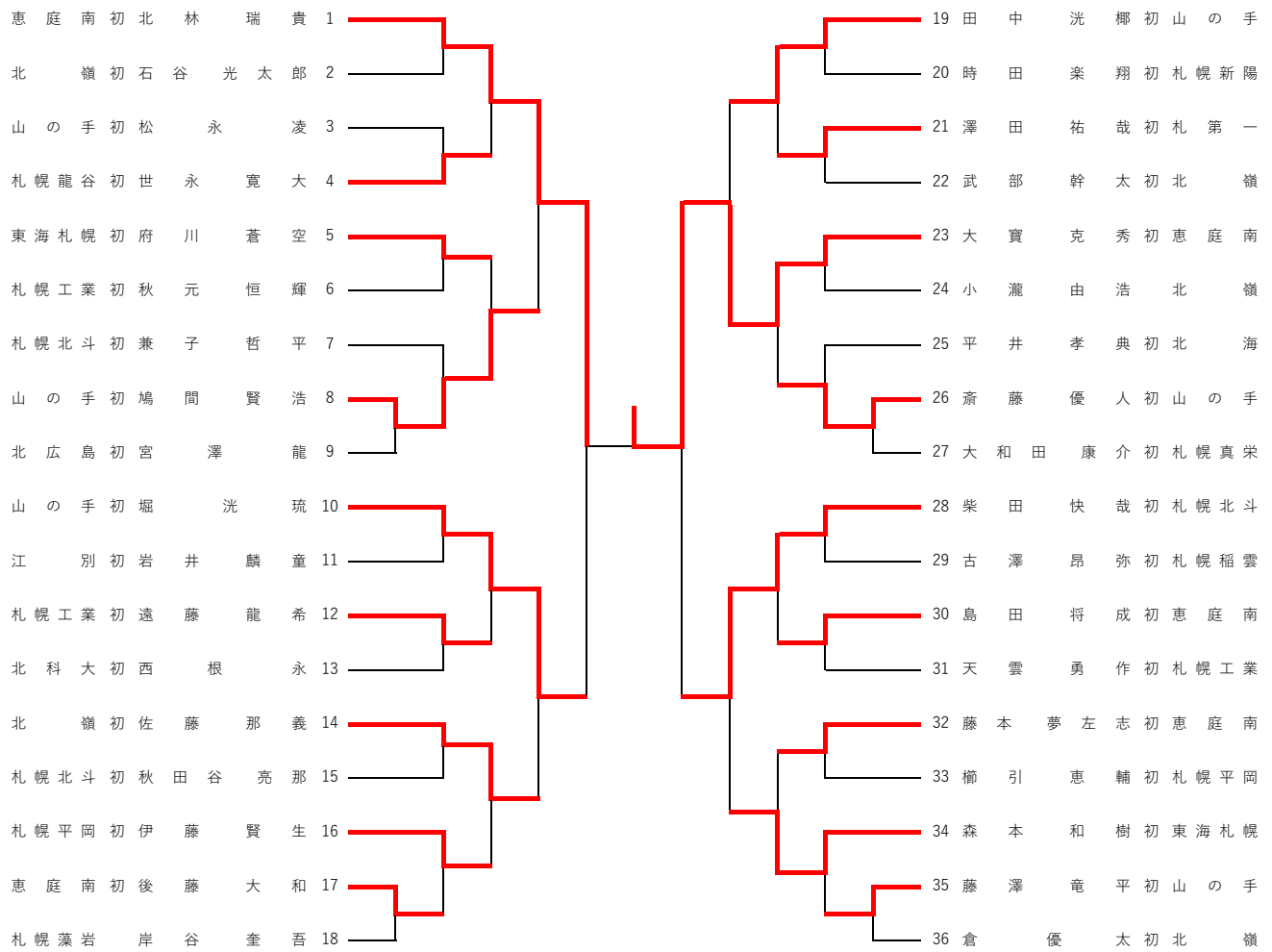

第39回札幌支部高等学校柔道春季大会 〈男子-81kg級〉

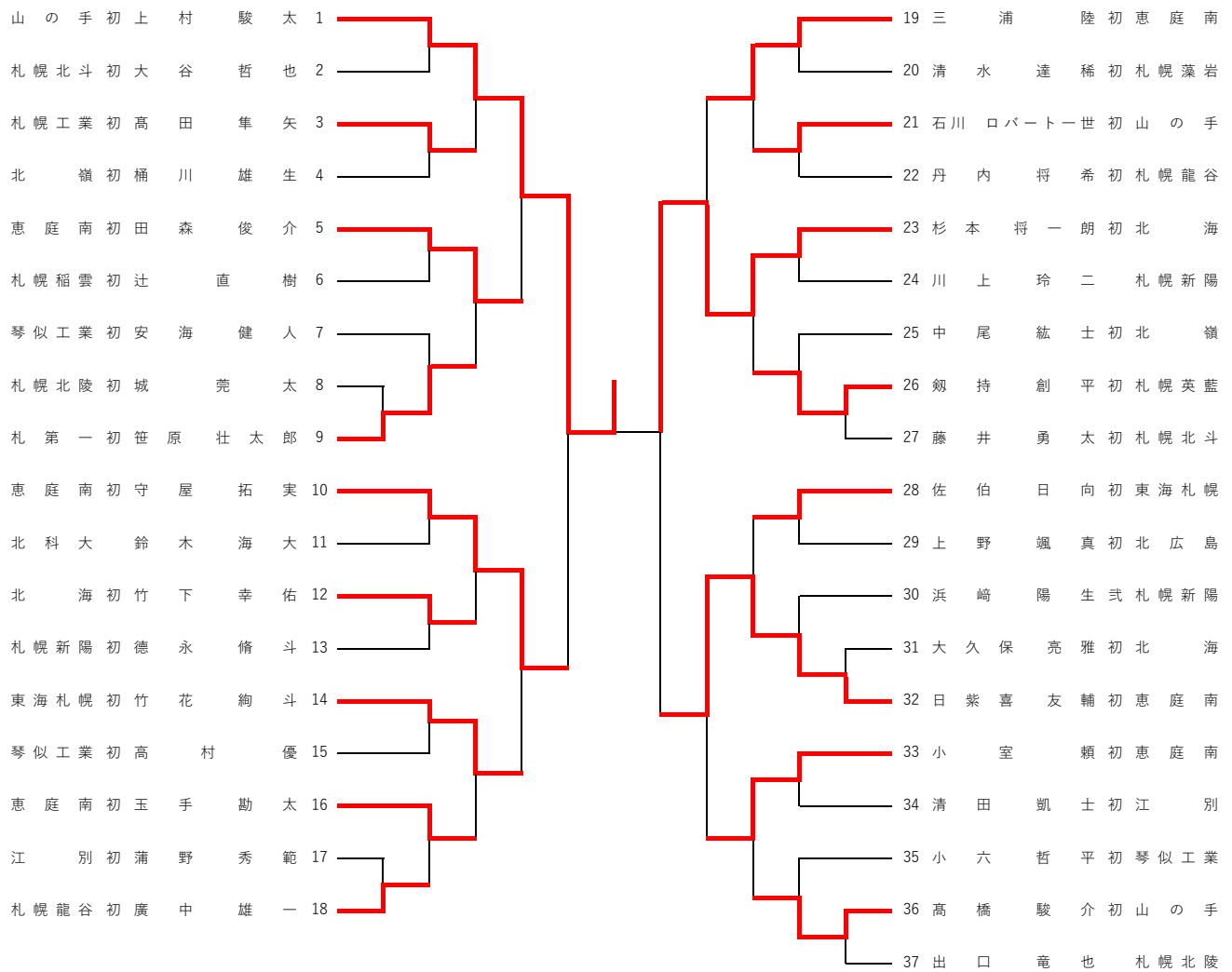

第39回札幌支部高等学校柔道春季大会 〈男子-90kg級〉

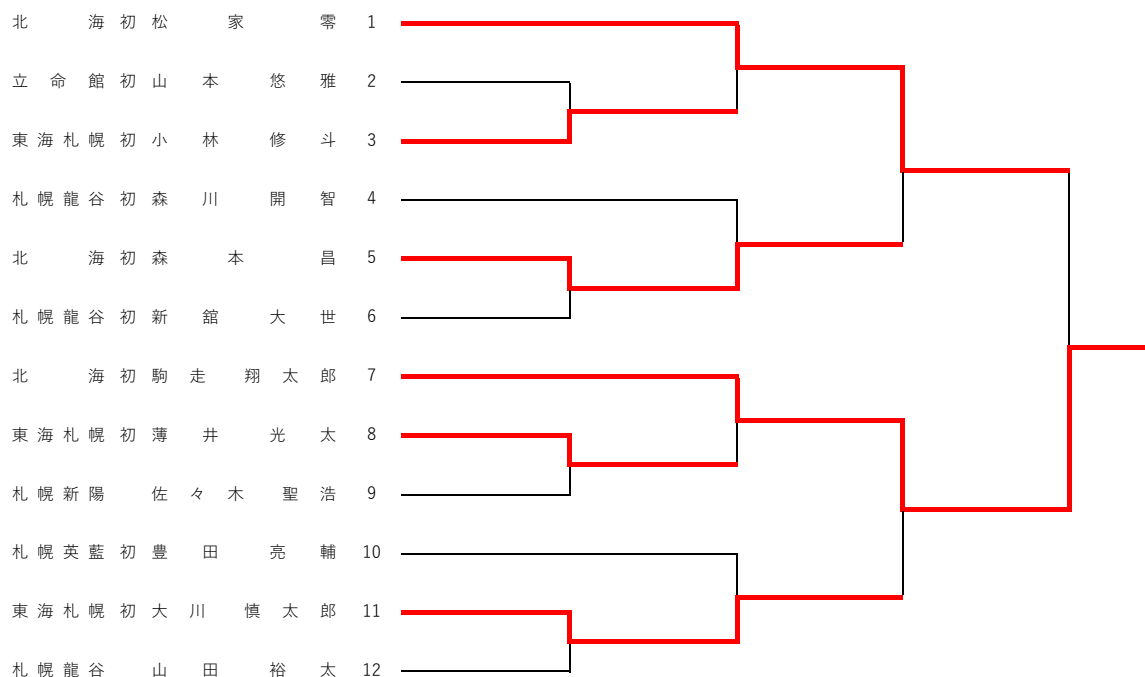

第39回札幌支部高等学校柔道春季大会 〈男子-100kg級〉

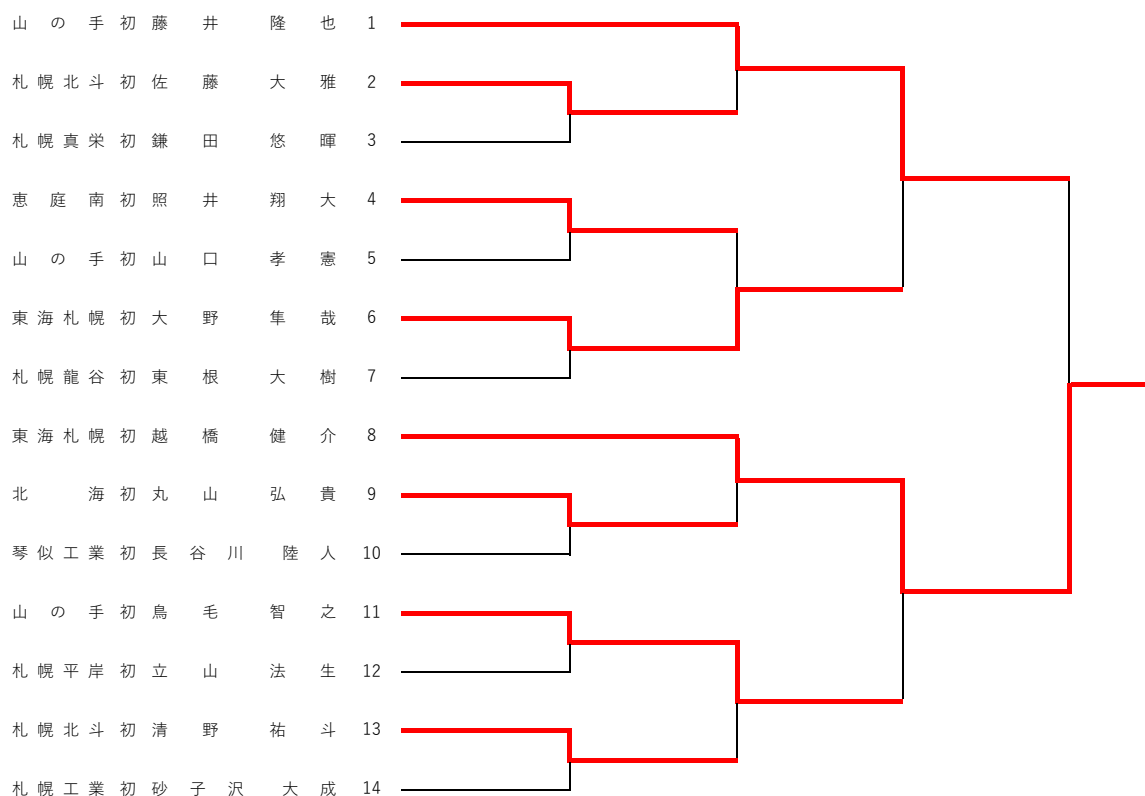

第39回札幌支部高等学校柔道春季大会 〈男子+100kg級〉

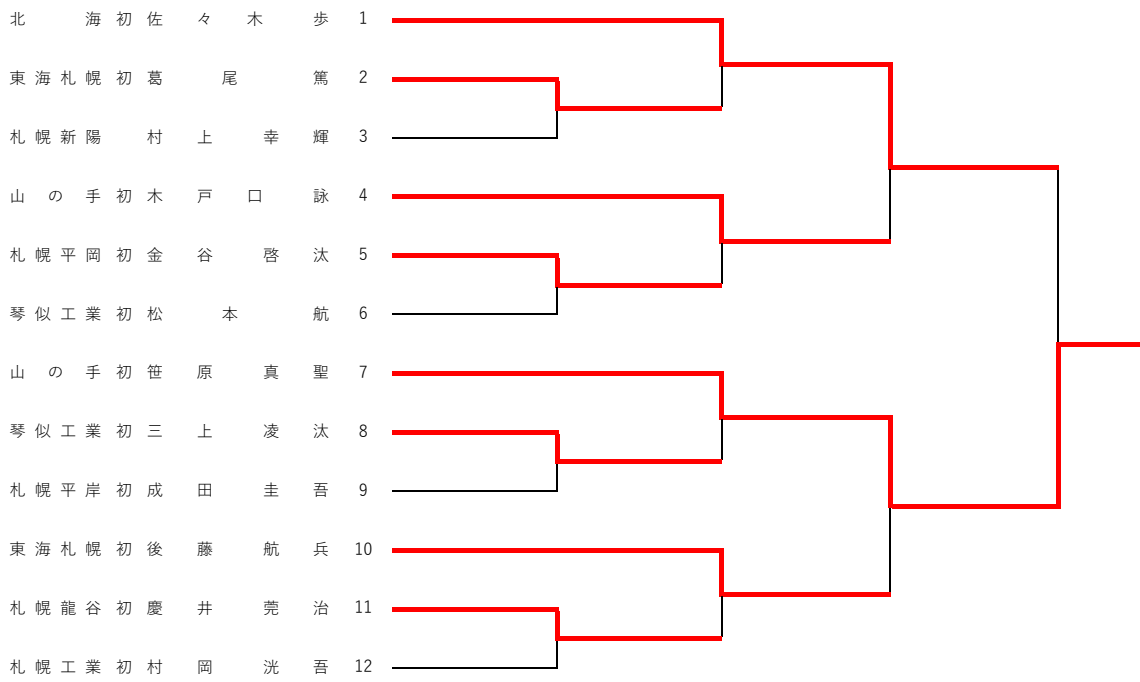

第39回札幌支部高等学校柔道春季大会 〈女子-48kg級〉

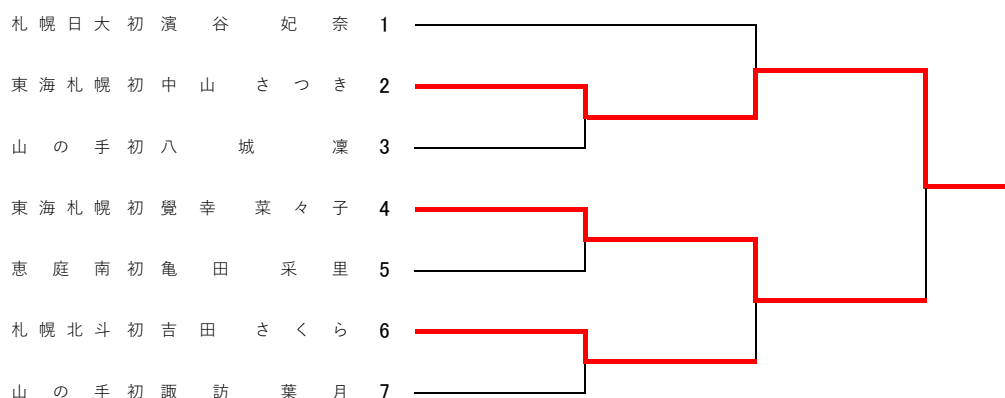

第39回札幌支部高等学校柔道春季大会 〈-52kg級〉

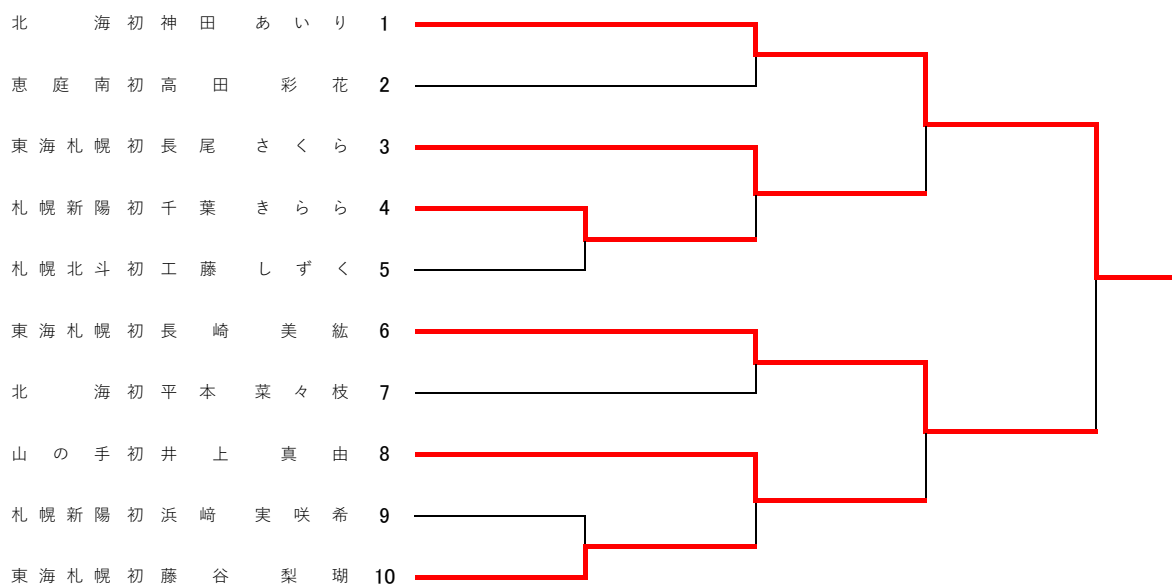

第39回札幌支部高等学校柔道春季大会 〈-57kg級〉

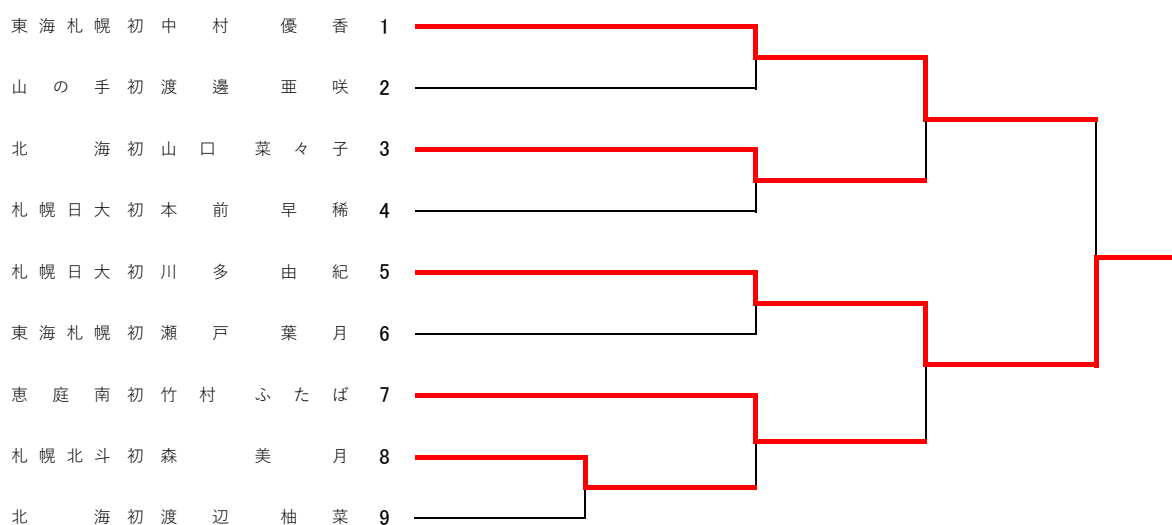

第39回札幌支部高等学校柔道春季大会
 <-63kg級>

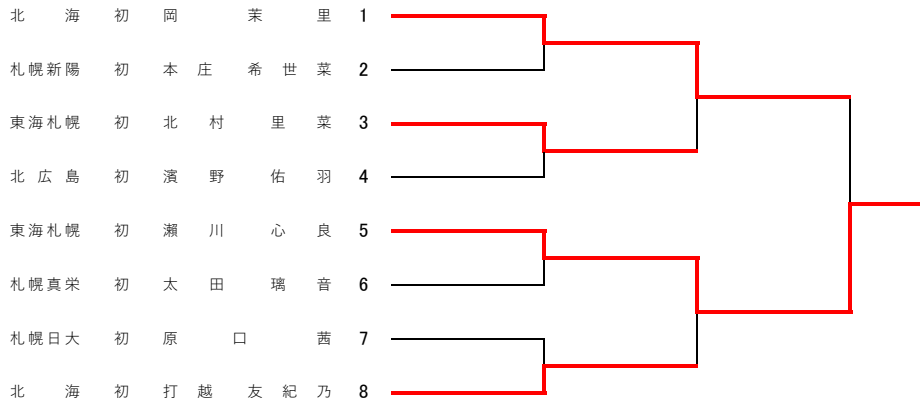

第39回札幌支部高等学校柔道春季大会
 <-70kg級>

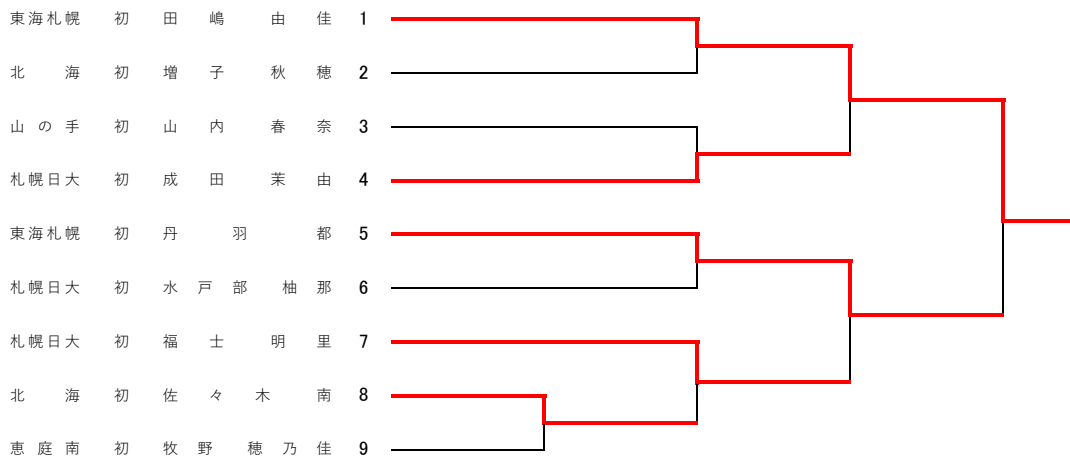

第39回札幌支部高等学校柔道春季大会
 <+70kg級>

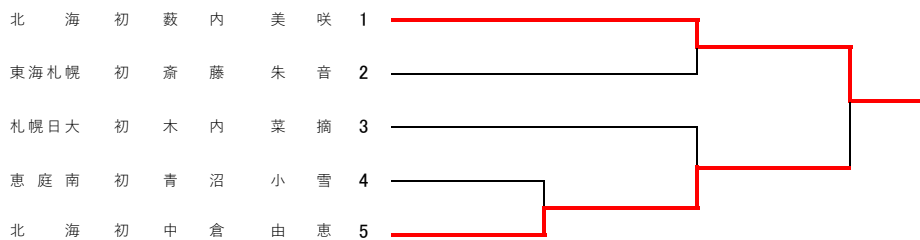

第39回札幌支部高等学校柔道春季大会
 <初心者の部>

氏名	高校名	中村 明日花	堀 ももこ	國崎 愛	勝敗	順位
中村 明日花	札幌英藍		△	○	1-1	2
堀 ももこ	北広島	○		○	2-0	1
國崎 愛	札幌新陽	△	△		0-2	3