

令和6年度
第74回 札幌支部高等学校柔道大会
兼 第74回 北海道高等学校柔道大会札幌支部予選会

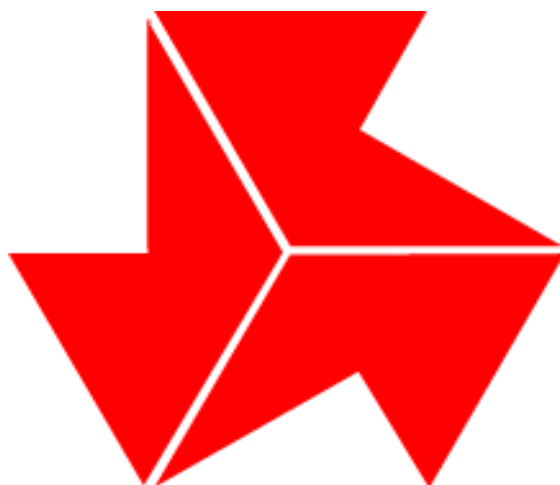

日	時	令和6年5月22日(水)	女子団体試合
			男子団体試合(予選リーグ)
		令和6年5月23日(木)	男子団体試合(決勝トーナメント)
			女子個人試合
		令和6年5月24日(金)	男子個人試合

会 場 千歳市開基記念総合武道館

主 催 北海道高等学校体育連盟札幌支部・札幌柔道連盟

当 番 校 北海道江別高等学校

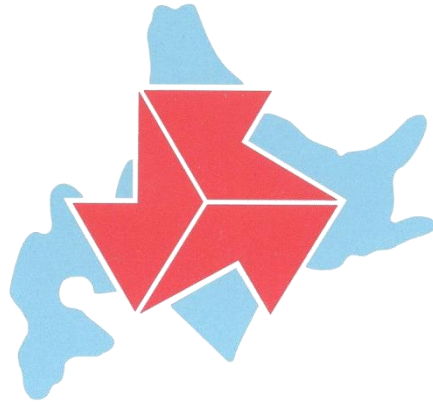

高体連マークの由来

このマークは、全国高等学校体育連盟が発足してまもなく作成されたもので、若人の力と技と明朗な誠心を表徴するものである。

競技は力であり、進歩は技の鍛錬にまつ、競技者は、これをつつむに明朗な精神をもってせねばならない。

高体連のマークを構成している三つのKは、つぎのドイツ語の頭文字をとったものである。

KRAFT 力 KNUST 技 KLARHEIT 明朗な精神を意味し、真紅の色彩は「高い理想」と「希望に燃える若人の情熱」を象徴するものである。

日 程

5月22日(水)	9時10分 10時00分 10時40分 11時20分 17時00分	会場設営 女子体重計量(10時30分まで) 顧問・審判打合せ 女子団体試合 男子団体試合 予選リーグ 1日目終了予定
5月23日(木)	9時20分 10時00分 10時20分 16時30分 17時00分	男子体重計量(9時50分まで) 顧問・審判打合せ 男子団体試合 決勝トーナメント 女子個人試合 男子団体・女子団体 表彰 2日目終了予定
5月24日(金)	10時00分 10時10分 16時00分 16時30分	顧問・審判打合せ 男子個人試合 男子個人・女子個人 表彰 会場撤去

第一試合場		第二試合場	
22日	女子団体試合 予選リーグ、決勝トーナメント準決勝、決勝 男子団体試合 予選リーグ	22日	女子団体試合 予選リーグ、決勝トーナメント準決勝 男子団体試合 予選リーグ
23日	男子団体試合 決勝トーナメント、準決勝、決勝 女子個人試合 -48kg級、-57kg級、-70kg級	23日	男子団体試合 決勝トーナメント、準決勝、3位決定戦 女子個人試合 -52kg級、-63kg級、-78kg級、+78kg級
24日	男子個人試合 -60kg級、-90kg級	24日	男子個人試合 -66kg級、-100kg級
第三試合場		第四試合場	
22日		22日	
23日		23日	
24日	男子個人試合 -73kg級、-81kg級、+100kg級	24日	

大会役員

名誉大会長
名誉副大会長

札幌柔道連盟会長
札幌柔道連盟副会長

山岸政則
江場将和
秋庭征富
大川原洋

大会長
副大会長

高体連札幌支部長
高体連札幌副支部長
高体連札幌支部柔道専門部長
札幌柔道連盟理事長

斉藤光一
高倉利一郎
川村広幸
小山尋明

参与

参加高等学校長

大会委員長
大会副委員長

北海道江別高等学校長
北海道江別高等学校副校長

古市俊章
山賀智文

大会委員

高体連札幌支部柔道専門委員

堀川徳彦(琴工) 佐々木博一(札北)
青山清児(第一) 原大輔(藻岩)
酒井伸哉(千歳) 中西孝之(札北)
川中康平(龍谷) 伊藤誠一(山の手)
齋藤順道(北海) 佐藤優作(東海)
三浦晃裕(真栄)

当番校

総括 吉澤 税

総務・庶務 柴田宏樹 滝田真之

高体連札幌支部柔道専門委員

競技・会場 各協力高校柔道部員

救護 北海道ハイテクノロジー専門学校

接待 竹花哲明 赤平真一郎

会計 吉澤 税金 山睦

競技役員

競技委員長	堀川 徳彦 (琴工)		
競技副委員長	青山 清児 (第一)		
審判長	原 大輔 (藻岩)		
審判員	札幌柔道連盟推薦審判員		
	青山 清児 (第一)	水見 秀紀 (恵庭南)	伊藤 誠一 (山の手)
	桶谷 悟計 (北斗)	藤井 竜也 (北嶺)	堀川 政彦 (札北)
	川中 康平 (龍谷)	川村 浩智 (山の手)	酒井 伸哉 (千歳)
	西澤 伸昌 (東海)	斎藤 順道 (北海)	椿 実土里 (恵庭南)
	原 大輔 (藻岩)	安達 美希 (北海)	早津 美奈 (日大)
	森本 翔太 (北嶺)	笹島 研一 (北斗)	堀川 徳彦 (琴工)
	吉田 勇 (札工)	鷲見 秀継 (山の手)	吉澤 税 (江別)
	佐藤 優作 (東海)	三浦 晃裕 (真栄)	米坂 俊哉 (琴工)
	中野 栄児 (光星)	佐々木 博一 (札北)	竹花 哲明 (江別)
			札幌柔道連盟審判員
総務	堀川 徳彦 (琴工)	青山 清児 (第一)	佐々木 博一 (札北)
進行・放送	原 大輔 (藻岩)	青山 清児 (第一)	佐藤 優作 (東海)
試合場	酒井 伸哉 (千歳)	佐藤 優作 (東海)	斎藤 順道 (北海)
	川中 康平 (龍谷)		
本部記録	三浦 晃裕 (真栄)	中西 孝之 (札北)	
計量	佐藤 優作 (東海)	酒井 伸哉 (千歳)	原 大輔 (藻岩)
	斎藤 順道 (北海)	伊藤 誠一 (山の手)	早津 美奈 (日大)
受付・接待	原 大輔 (藻岩)	三浦 晃裕 (真栄)	竹花 哲明 (当番校)
救護	北海道ハイテクノロジー専門学校		
補助役員	第一会場 (琴工)	第二会場 (東海)	
	第三会場 (北海)		

令和6年度 第74回札幌支部高等学校柔道大会

兼 第74回北海道高等学校柔道選手権大会札幌支部大会

男子団体試合 組合せ

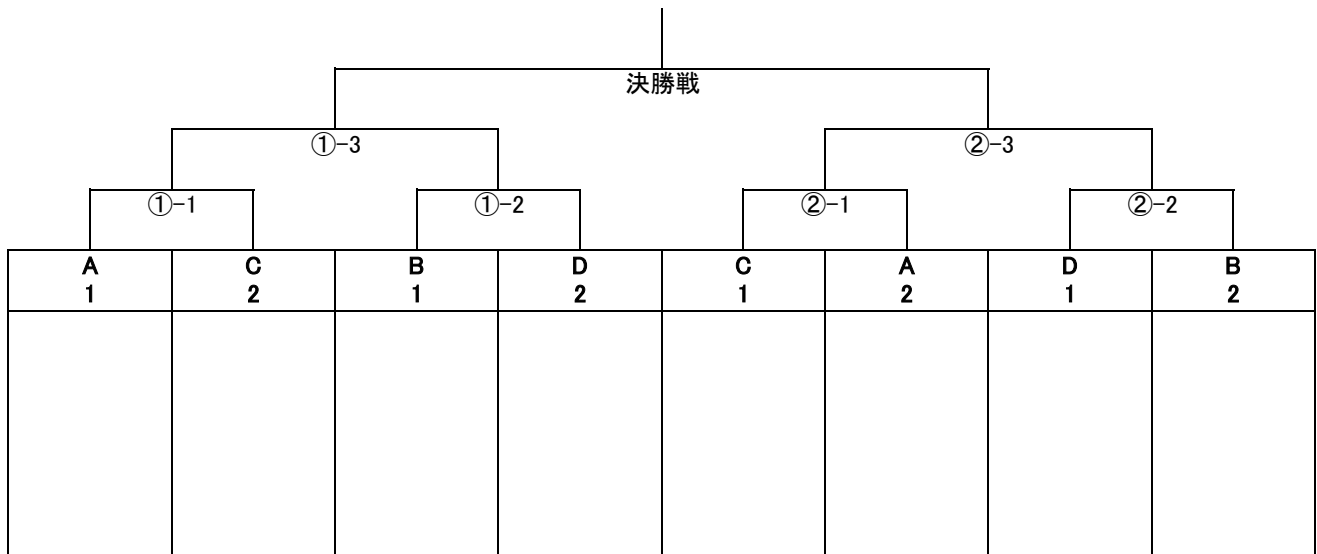

A		B		C		D	
1	3	4	6	8	10	11	13
札幌第一	北海	琴似工業	江別	札幌北斗	東海札幌	光星	石狩翔陽
札幌藻岩	/	北嶺	恵庭南	札幌稲雲	/	札幌工業	山の手
2		5	7	9		12	14

《3位決定戦》

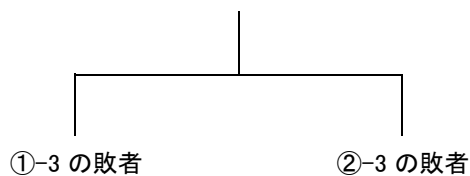

男子団体試合 予選リーグ戦表

A(第1試合場)

	札幌第一	札幌藻岩	北海	順位
札幌第一		1	7	
札幌藻岩	1		4	
北海	7	4		

B(第1試合場)

	琴似工業	北嶺	江別	恵庭南	順位
琴似工業		2	5	9	
北嶺	2		8	6	
江別	5	8		3	
恵庭南	9	6	3		

C(第2試合場)

	札幌北斗	札幌稲雲	東海札幌	順位
札幌北斗		1	7	
札幌稲雲	1		4	
東海札幌	7	4		

D(第2試合場)

	光星	札幌工業	石狩翔陽	山の手	順位
光星		2	5	9	
札幌工業	2		8	6	
石狩翔陽	5	8		3	
山の手	9	6	3		

令和6年度 第74回札幌支部高等学校柔道大会

兼 第74回北海道高等学校柔道選手権大会札幌支部大会

女子団体試合組合せ

予選Aブロック (第1試合場)

	札幌日大	札幌工業	札幌北斗	琴似工業	北海	順位
1 札幌日大		1	8	4	10	
2 札幌工業	1		6	9	3	
3 札幌北斗	8	6		2	5	
4 琴似工業	4	9	2		7	
5 北海	10	3	5	7		

予選Bブロック (第2試合場)

	石狩翔陽	東海札幌	江別	山の手	恵庭南	順位
6 石狩翔陽		1	8	4	10	
7 東海札幌	1		6	9	3	
8 江別	8	6		2	5	
9 山の手	4	9	2		7	
10 恵庭南	10	3	5	7		

決勝トーナメント

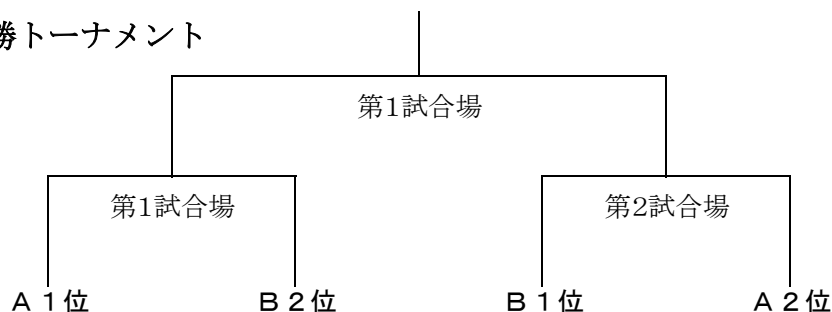

令和6年度 第74回札幌支部高等学校柔道大会

男子個人戦 <-60kg級>

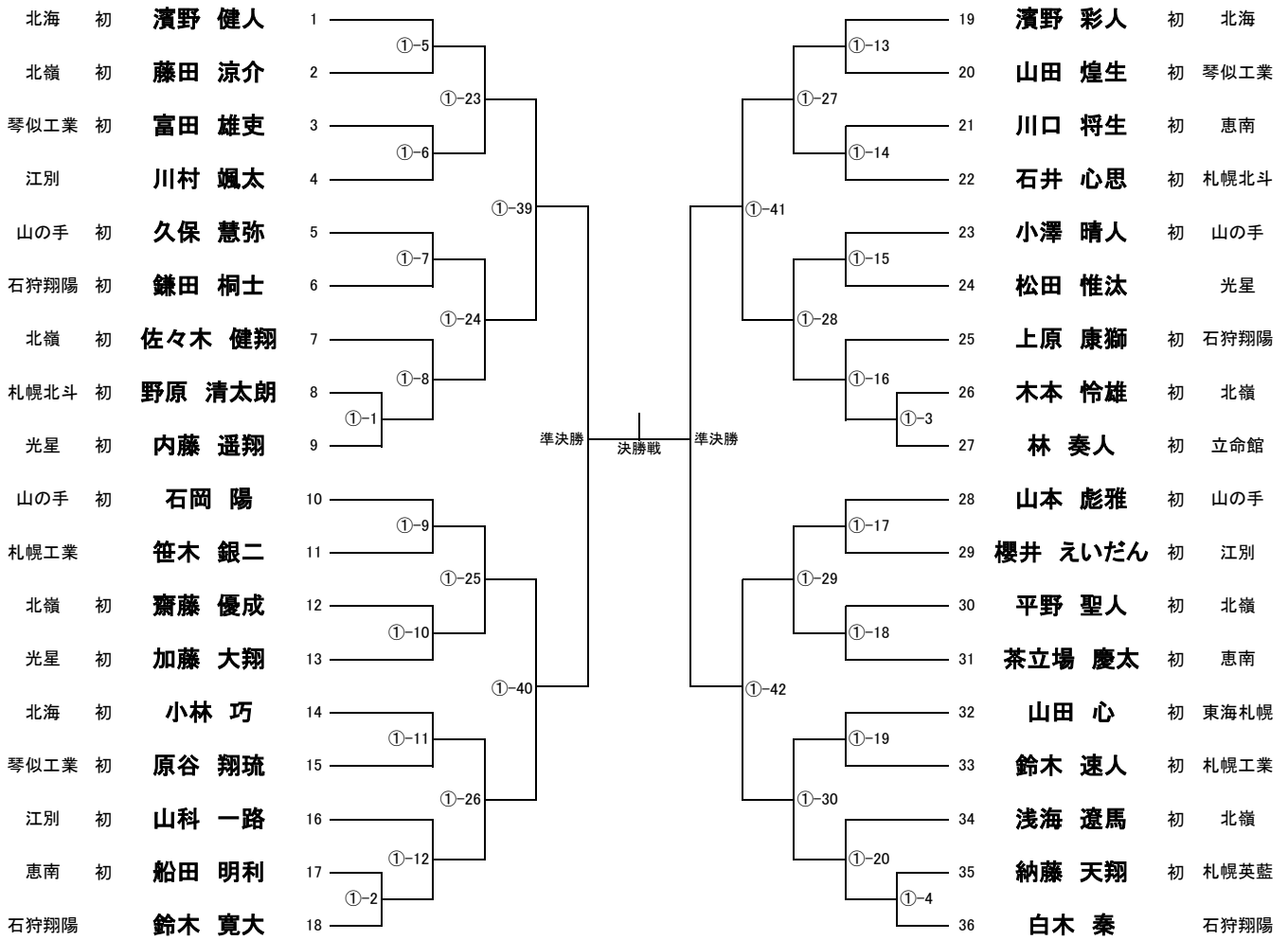

《代表決定戦》

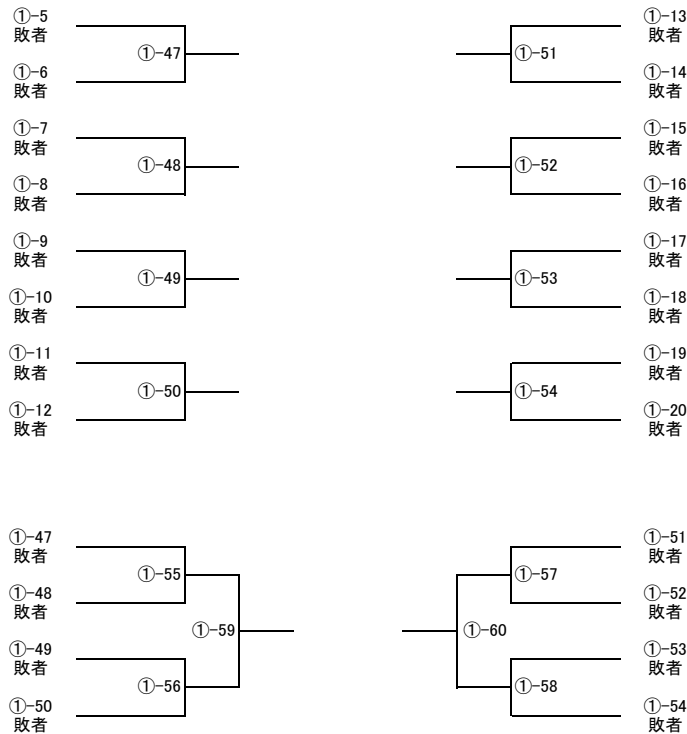

令和6年度 第74回札幌支部高等学校柔道大会 男子個人戦 ＜-66kg級＞

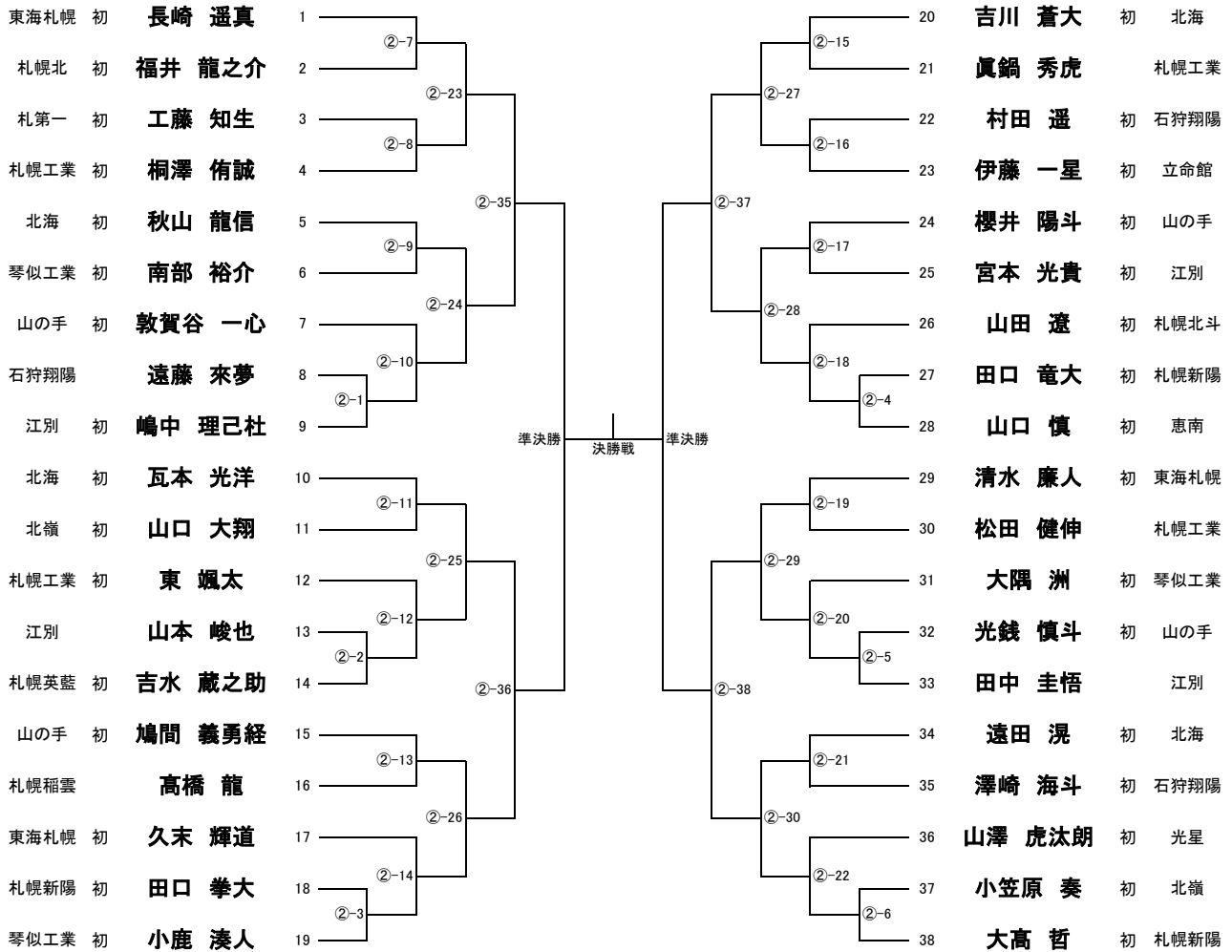

＜代表決定戦＞

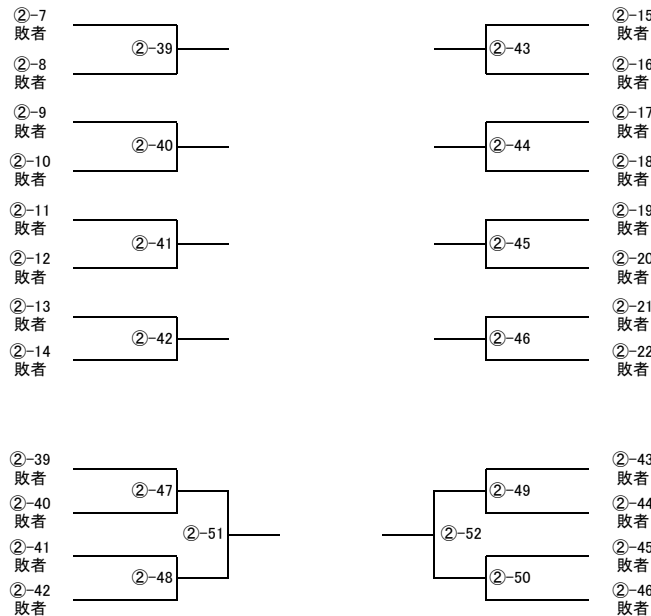

令和6年度 第74回札幌支部高等学校柔道大会

男子個人戦 <-73kg級>

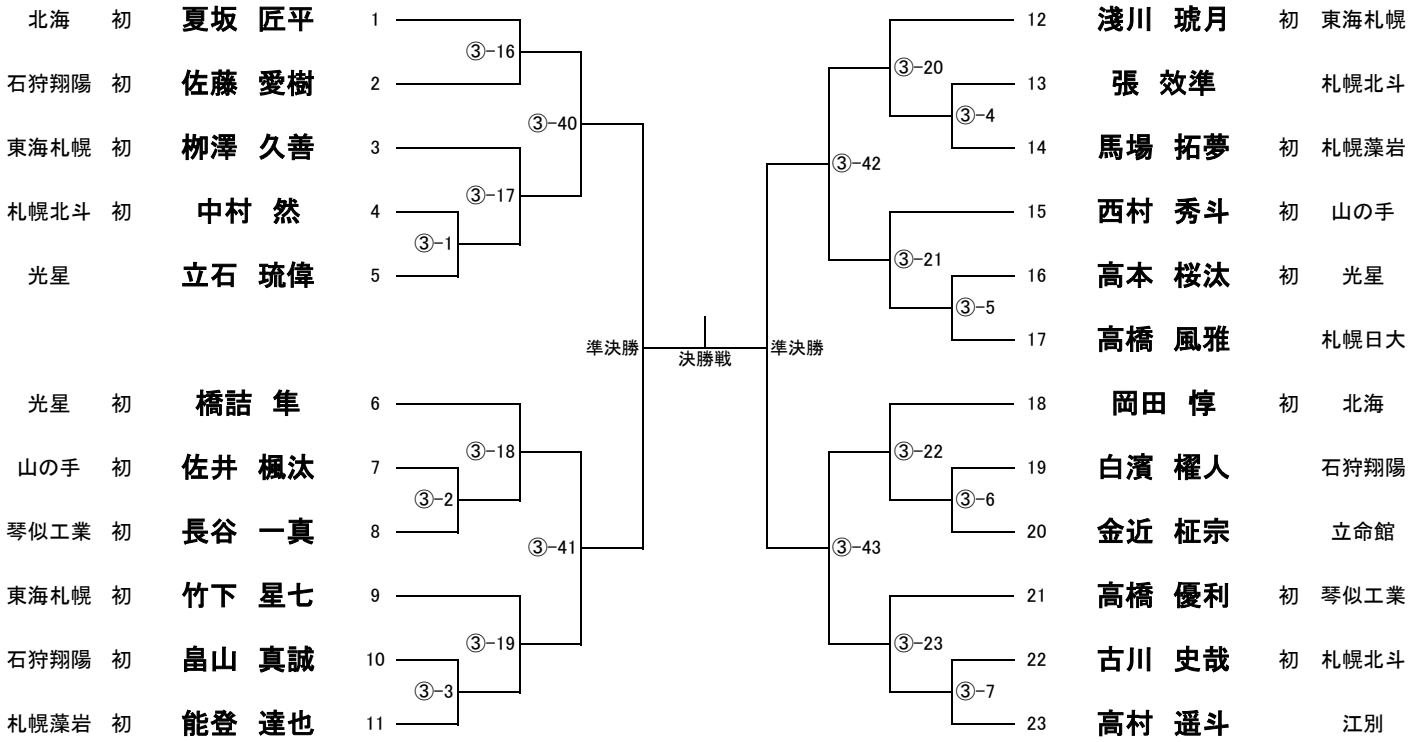

《代表決定戦》

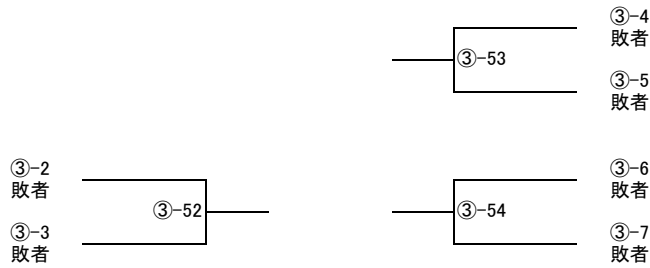

令和6年度 第74回札幌支部高等学校柔道大会

男子個人戦 <-81kg級>

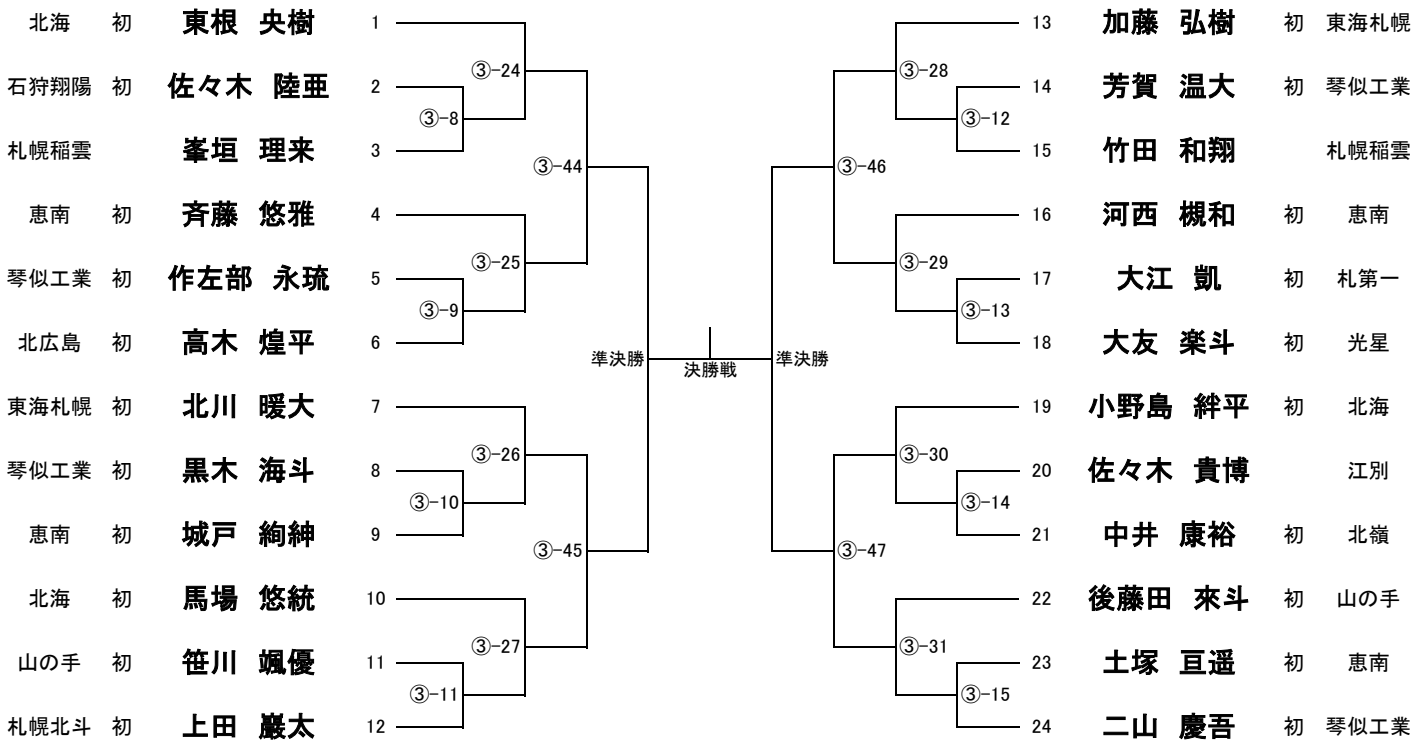

<-90kg級>

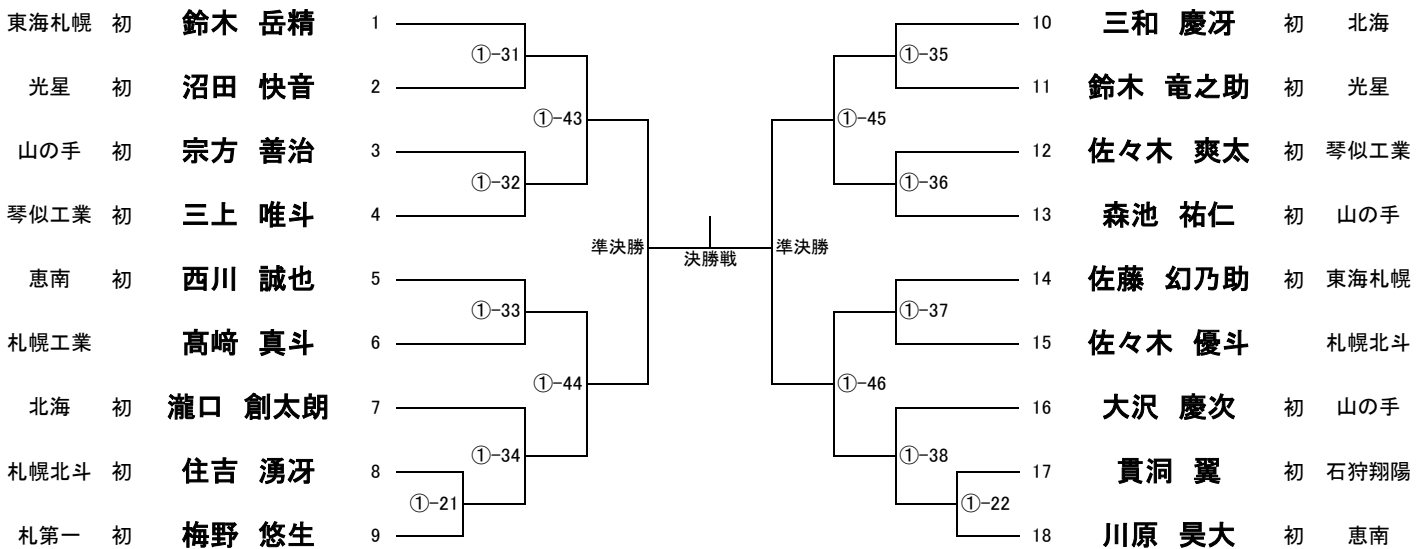

令和6年度 第74回札幌支部高等学校柔道大会

男子個人戦 <-100kg級>

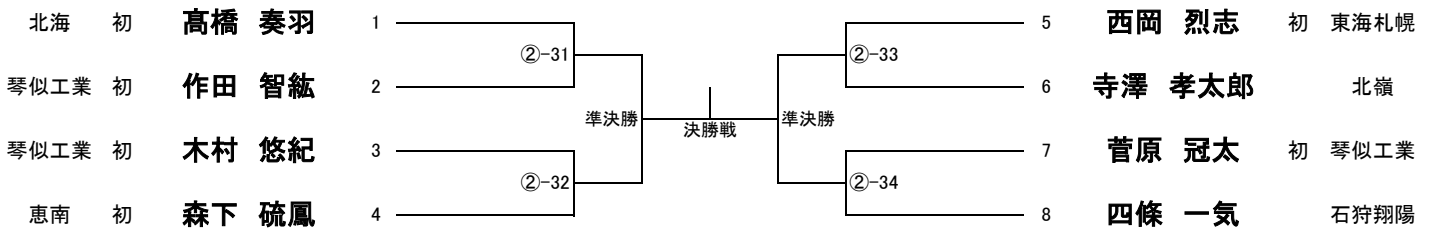

<+100kg級>

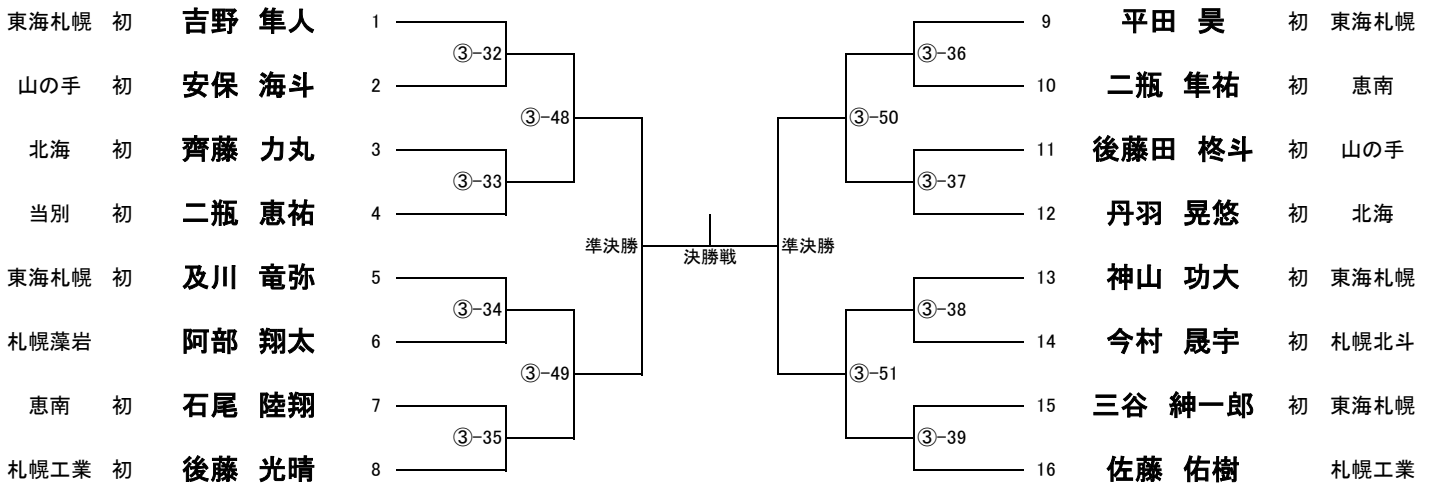

<<代表決定戦>>

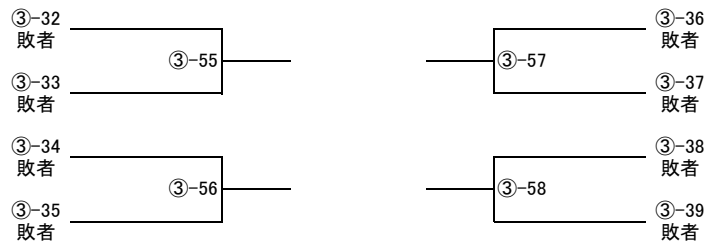

令和6年度 第74回札幌支部高等学校柔道大会

女子個人戦

<-48kg級>

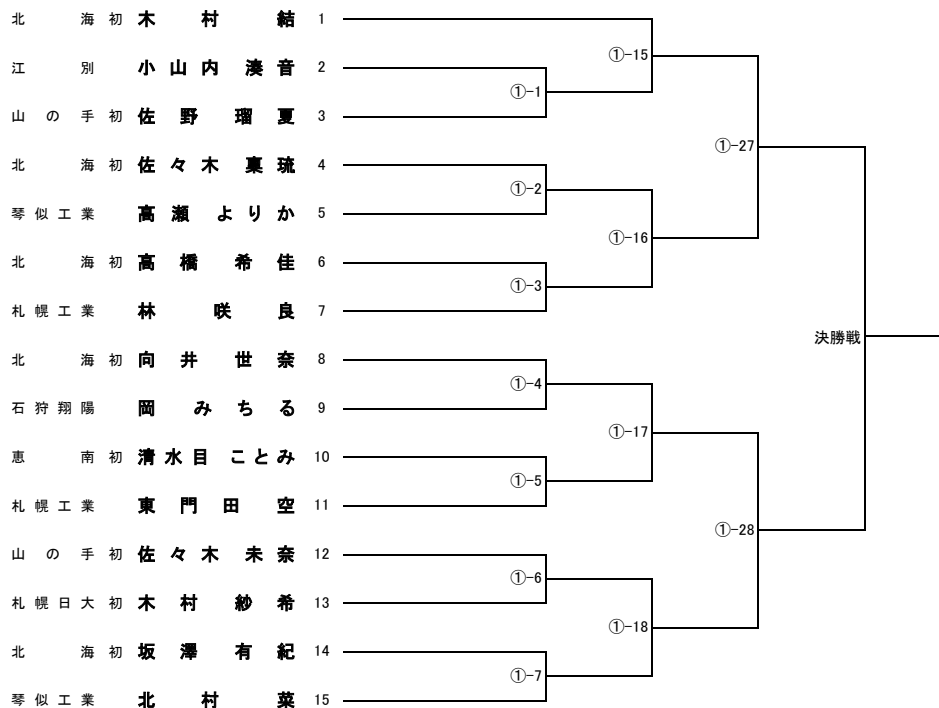

<-52kg級>

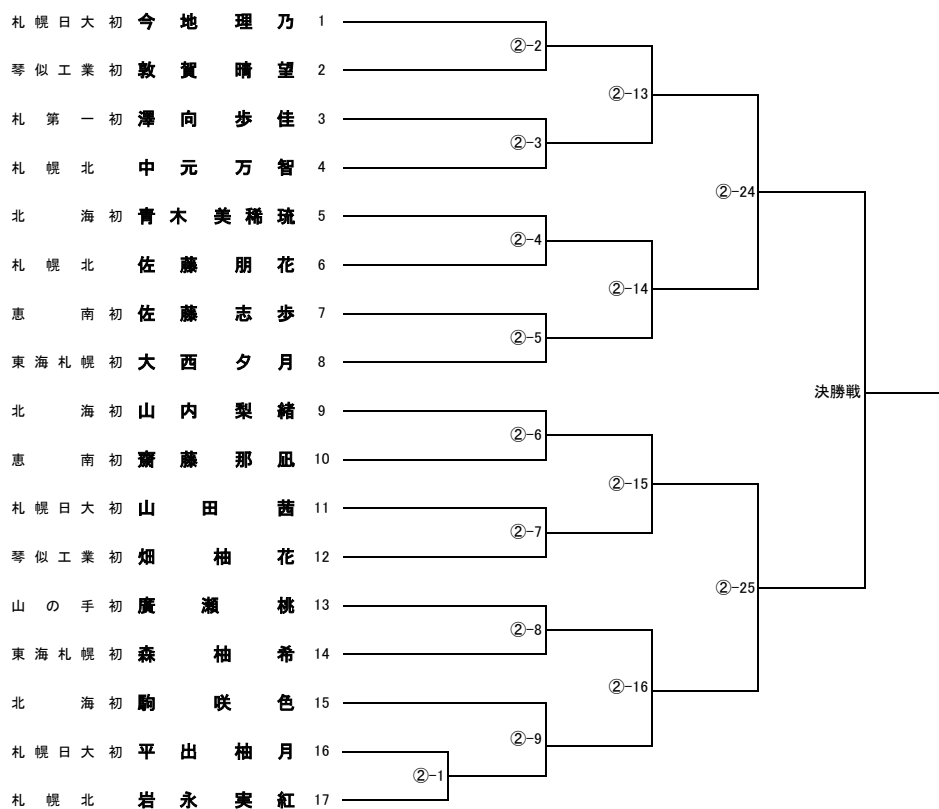

令和6年度 第74回札幌支部高等学校柔道大会
女子個人戦
<-57kg級>

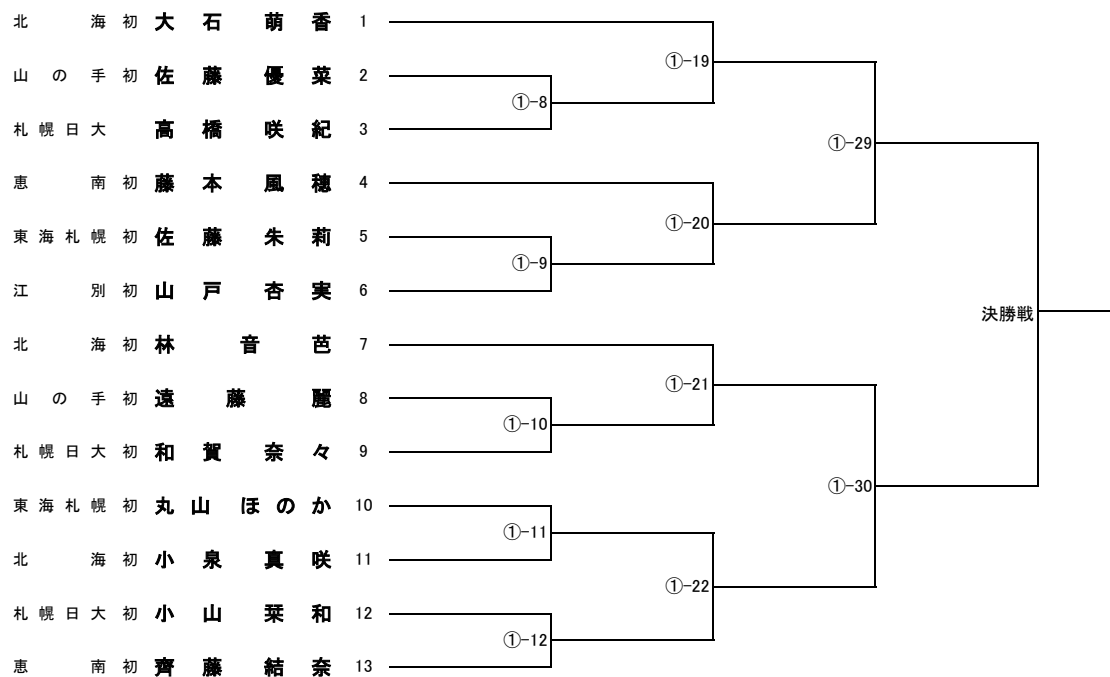

<-63kg級>

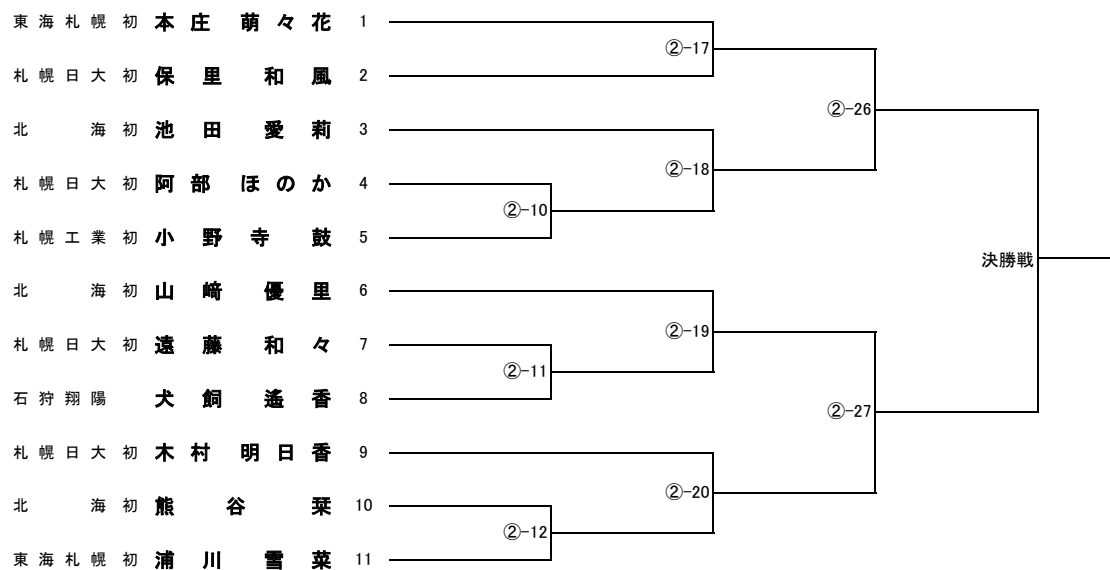

令和6年度 第74回札幌支部高等学校柔道大会
女子個人戦
<-70kg級>

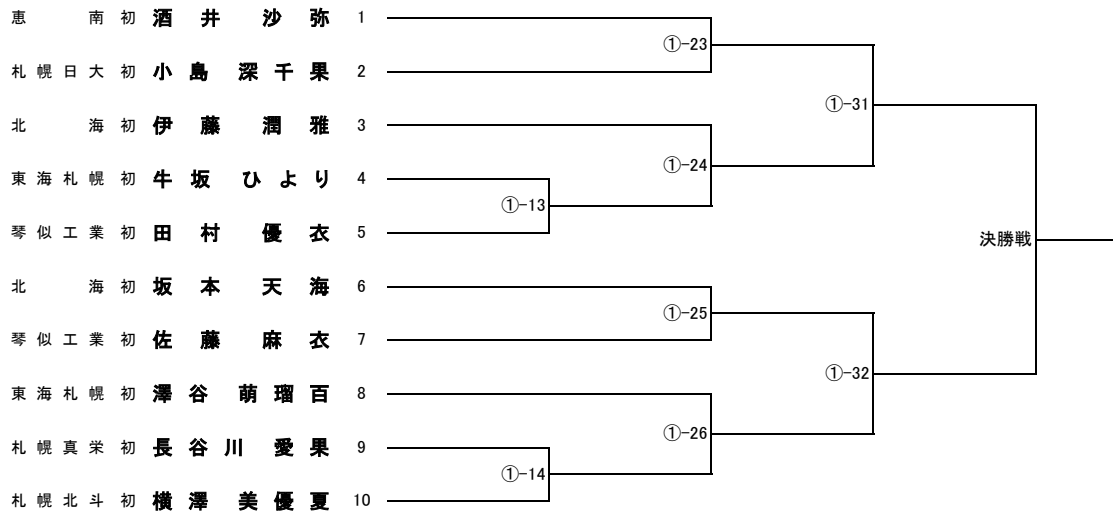

<-78kg級>

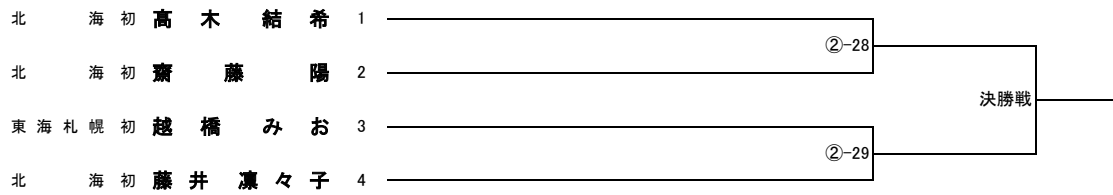

<+78kg級>

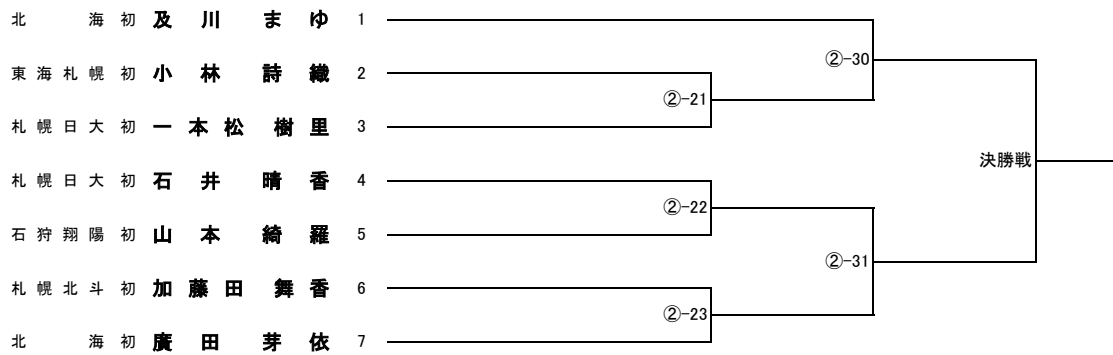

令和6年度 第74回札幌支部高等学校柔道大会 参加人数一覧

受付番号	学校名	男子									男子出場	女子									女子出場	全参加者				
		団体戦	個人戦									団体戦	個人戦									合計	合計	団体戦	総参加数	
			+100kg	-100kg	-90kg	-81kg	-73kg	-66kg	-60kg	計			+78kg	-78kg	-70kg	-63kg	-57kg	-52kg	-48kg	計						
1	東海大学付属札幌高等学校	○	5	1	2	2	3	3	1	17		○	1	1	2	2	2	2		10		27		27		
2	市立札幌藻岩高等学校	○	1				2			3													3		3	
3	北海道北広島高等学校					1				1													1		1	
4	北嶺高等学校	○		1		1		2	6	10													10		10	
5	札幌山の手高等学校	○	2		3	2	2	4	4	17		○					2	1	2	5		22		22		
6	札幌光星高等学校	○			2	1	3	1	3	10													10		10	
7	北海道札幌工業高等学校	○	2		1			4	2	9		○				1				2	3		12		12	
8	札幌北斗高等学校	○	1		2	1	3	1	2	10		○	1		1							2		12		12
9	北海道札幌英藍高等学校							1	1	2													2		2	
10	札幌第一高等学校	○			1	1		1		3							1			1			4		4	
11	北海道札幌稲雲高等学校	○				2		1		3													3		3	
12	北海道札幌真栄高等学校														1					1			1		1	
13	北海高等学校	○	2	1	2	3	2	4	3	17	1	○	2	3	2	3	3	3	5	21		38	1	39		
14	札幌新陽高等学校							3		3													3		3	
15	立命館慶祥高等学校						1	1	1	3													3		3	
16	北海道札幌琴似工業高等学校	○		3	2	4	2	3	3	17		○			2			2	2	6		23		23		
17	北海道当別高等学校		1							1													1		1	
18	北海道恵庭南高等学校	○	2	1	2	4		1	3	13		○			1		2	2	1	6		19		19		
19	札幌日本大学高等学校						1			1		○	2		1	4	3	3	1	14		15		15		
20	北海道札幌北高等学校							1		1								3		3		4		4		
21	北海道石狩翔陽高等学校	○		1	1	1	3	3	4	13		○	1			1			1	3		16		16		
22	北海道江別高等学校	○				1	1	4	3	9		○				1			1	2		11		11		
23																										
24																										
合計			14	16	8	18	24	23	38	36	163	1	10	7	4	10	11	13	17	15	77		240	1	241	

男子選手名簿

団体	階級	氏名	学年	段位	身長	体重
1 東海大学付属札幌高等学校		監督 マネ		佐藤 優作 上松 裕哉		
先鋒	-90kg	鈴木 岳精	3	初	175	90
次鋒	-73kg	浅川 琉月	2	初	175	73
中堅	+100kg	吉野 隼人	2	初	174	120
副将	+100kg	三谷 紳一郎	3	初	183	125
大将	+100kg	平田 昊	3	初	180	120
補欠	-100kg	西岡 烈志	3	初	177	100
	-60kg	山田 心	2	初	166	60
	-66kg	清水 廉人	3	初	173	66
	-66kg	長崎 遥真	2	初	166	66
	-66kg	久末 輝道	2	初	166	66
	-73kg	竹下 星七	3	初	173	73
	-73kg	柳澤 久善	1	初	175	73
	-81kg	加藤 弘樹	3	初	176	81
	-81kg	北川 暖大	3	初	176	81
	-90kg	佐藤 幻乃助	2	初	168	90
	+100kg	神山 功大	3	初	181	120
	+100kg	及川 竜弥	2	初	190	105

団体	階級	氏名	学年	段位	身長	体重
6 札幌山の手高等学校		監督 マネ		鷺見 秀継 中林 棕		
先鋒	-81kg	後藤田 來斗	2	初	170	81
次鋒	-90kg	宗方 善治	2	初	165	90
中堅	+100kg	安保 海斗	1	初	174	175
副将	-73kg	西村 秀斗	3	初	173	73
大将	-81kg	笹川 颯優	3	初	174	81
補欠	+100kg	後藤田 柁斗	3	初	168	125
	-60kg	山本 彪雅	3	初	174	60
	-60kg	石岡 陽	3	初	173	60
	-60kg	小澤 晴人	2	初	168	60
	-60kg	久保 慧弥	2	初	165	60
	-66kg	鳩間 義勇経	3	初	168	66
	-66kg	櫻井 陽斗	3	初	165	66
	-66kg	光銭 慎斗	2	初	173	66
	-66kg	敦賀谷 一心	1	初	170	66
	-73kg	佐井 楓汰	1	初	177	73
	-90kg	森池 祐仁	2	初	170	90
	-90kg	大沢 慶次	1	初	186	85

団体	階級	氏名	学年	段位	身長	体重
2 市立札幌藻岩高等学校		監督 マネ		原 大輔		
中堅	-73kg	能登 達也	1	初	173	70
副将	-73kg	馬場 拓夢	2	初	168	70
大将	+100kg	阿部 翔太	2		183	105

団体	階級	氏名	学年	段位	身長	体重
7 北海道札幌工業高等学校		監督 マネ		吉田 勇		
先鋒	-66kg	東 颯太	2	初	163	65
次鋒	-60kg	鈴木 速人	3	初	163	59
中堅	+100kg	後藤 光晴	2	初	175	120
副将	-60kg	笹川 銀二	2		161	55
大将	-66kg	桐澤 侑誠	2	初	172	65
補欠	-66kg	眞鍋 秀虎	2		165	64
	-66kg	松田 健伸	1		167	66
	-90kg	高崎 真斗	1		166	89
	+100kg	佐藤 佑樹	2		180	115

団体	階級	氏名	学年	段位	身長	体重
3 北海道札幌英藍高等学校		監督 マネ		佐々木 淳		
	-60kg	納藤 天翔	3	初	173	55
	-66kg	吉水 蔵之助	3	初	170	63

団体	階級	氏名	学年	段位	身長	体重
8 札幌北斗高等学校		監督 マネ		笹島 研一		
先鋒	-73kg	古川 史哉	1	初	166	73
次鋒	-60kg	石井 心思	2	初	156	60
中堅	-81kg	上田 巖太	1	初	173	81
副将	-73kg	中村 然	3	初	162	73
大将	-66kg	山田 遼	3	初	170	66
補欠	-90kg	佐々木 優斗	2		173	90
	-60kg	野原 清太郎	1	初	171	60
	-73kg	張 效準	2		175	73
	-90kg	住吉 湧牙	1	初	176	90
	+100kg	今村 晟宇	1	初	175	111

団体	階級	氏名	学年	段位	身長	体重
4 北嶺高等学校		監督 マネ		森本 翔太 齋藤 優成		
先鋒	-60kg	木本 怜雄	1	初	167	60
次鋒	-60kg	藤田 涼介	2	初	172	60
中堅	-60kg	平野 聖人	2	初	173	60
副将	-60kg	佐々木 健翔	2	初	167	60
大将	-81kg	中井 康裕	2	初	168	81
補欠	-66kg	山口 大翔	1	初	177	66
	-60kg	齋藤 優成	1	初	162	60
	-60kg	浅海 遼馬	1	初	160	60
	-66kg	小笠原 奏	1	初	166	66
	-100kg	寺澤 孝太郎	1		175	95

団体	階級	氏名	学年	段位	身長	体重
9 札幌第一高等学校		監督 マネ		青山 清児		
中堅	-66kg	工藤 知生	3	初	170	66
副将	-81kg	大江 凱	3	初	175	75
大将	-90kg	梅野 悠生	3	初	175	90

団体	階級	氏名	学年	段位	身長	体重
5 札幌光星高等学校		監督 マネ		中野 栄児 橋本 実久里		
先鋒	-73kg	高本 桜汰	1	初	168	70
次鋒	-60kg	内藤 遥翔	2	初	166	60
中堅	-66kg	山澤 虎汰朗	2	初	172	66
副将	-60kg	加藤 大翔	2	初	165	55
大将	-90kg	鈴木 竜之助	3	初	173	88
補欠	-73kg	橋詰 隼	3	初	167	73
	-60kg	松田 惟汰	1		163	55
	-73kg	立石 琉偉	1		167	73
	-81kg	大友 楽斗	1	初	177	76
	-90kg	沼田 快音	1	初	162	85

団体	階級	氏名	学年	段位	身長	体重
10 北海道札幌稲雲高等学校		監督 マネ		新山 乃輔		
中堅	-66kg	高橋 龍	1		171	64
副将	-81kg	竹田 和翔	2		183	76
大将	-81kg	峯垣 理来	3		176	76

男子選手名簿

団体	階級	氏名	学年	段位	身長	体重
11 北海高等学校		監督 齋藤 順道 マネ				
先鋒	-90kg	三和 慶冴	2	初	173	90
次鋒	+100kg	齊藤 力丸	3	初	175	120
中堅	-81kg	小野島 絆平	1	初	172	81
副将	-73kg	夏坂 匠平	2	初	170	73
大将		金瀧 賢汰	1	初	170	105
補欠	-100kg	高橋 奏羽	3	初	175	100
	-60kg	濱野 健人	3	初	167	60
	-60kg	濱野 彩人	2	初	160	60
	-60kg	小林 巧	2	初	170	60
	-66kg	瓦本 光洋	3	初	167	66
	-66kg	吉川 蒼大	3	初	167	66
	-66kg	遠田 滉	2	初	176	66
	-66kg	秋山 龍信	1	初	169	66
	-73kg	岡田 惇	3	初	179	73
	-81kg	東根 央樹	3	初	167	81
	-81kg	馬場 悠統	2	初	173	81
	-90kg	瀧口 創太朗	1	初	180	90
	+100kg	丹羽 晃悠	2	初	178	130

団体	階級	氏名	学年	段位	身長	体重
12 北海道北広島高等学校		監督 川上 潔 マネ				
	-81kg	高木 煌平	1	初	171	81

団体	階級	氏名	学年	段位	身長	体重
13 北海道当別高等学校		監督 高橋 寿幸 マネ				
	+100kg	二瓶 恵祐	1	初	172	111

団体	階級	氏名	学年	段位	身長	体重
14 札幌新陽高等学校		監督 石黒 孝仁 マネ				
	-66kg	田口 竜大	3	初	174	66
	-66kg	大高 哲	2	初	180	66
	-66kg	田口 拳大	1	初	171	66

団体	階級	氏名	学年	段位	身長	体重
15 立命館慶祥高等学校		監督 中村 素木 マネ				
	-60kg	林 奏人	1	初	166	56
	-66kg	伊藤 一星	2	初	165	63
	-73kg	金近 柁宗	2		168	73

団体	階級	氏名	学年	段位	身長	体重
16 北海道恵庭南高等学校		監督 水見 秀紀 マネ 山内 寛太				
先鋒	+100kg	石尾 陸翔	3	初	184	125
次鋒	-81kg	土塚 亘遥	3	初	163	80
中堅	-81kg	齊藤 悠雅	3	初	171	81
副将	-90kg	西川 誠也	3	初	167	86
大将	-81kg	河西 槻和	2	初	185	81
補欠	-60kg	船田 明利	2	初	160	60
	-60kg	川口 将生	1	初	160	52
	-60kg	茶立場 慶太	1	初	165	55
	-66kg	山口 慎	1	初	170	65
	-81kg	城戸 絢紳	1	初	183	81
	-90kg	川原 昊大	1	初	174	90
	-100kg	森下 硫鳳	1	初	173	100
	+100kg	二瓶 隼祐	1	初	170	120

団体	階級	氏名	学年	段位	身長	体重
17 北海道札幌琴似工業高等学校		監督 米坂 俊哉 マネ 佐藤 伸				
先鋒	-100kg	菅原 冠太	3	初	165	100
次鋒	-81kg	作左部 永琉	3	初	170	81
中堅	-100kg	木村 悠紀	3	初	185	100
副将	-73kg	高橋 優利	2	初	170	73
大将	-90kg	佐々木 爽太	2	初	170	90
補欠	-73kg	長谷 一真	2	初	165	73
	-60kg	富田 雄吏	2	初	160	60
	-60kg	原谷 翔琉	1	初	165	60
	-60kg	山田 煌生	1	初	160	60
	-66kg	大隅 洲	2	初	170	66
	-66kg	小鹿 湊人	1	初	170	66
	-66kg	南部 裕介	1	初	165	66
	-81kg	黒木 海斗	3	初	170	81
	-81kg	二山 慶吾	2	初	170	81
	-81kg	芳賀 温大	2	初	165	81
	-90kg	三上 唯斗	1	初	160	90
	-100kg	作田 智紘	1	初	175	100

団体	階級	氏名	学年	段位	身長	体重
18 札幌日本大学高等学校		監督 早津 美奈 マネ				
	-73kg	高橋 風雅	1		170	70

団体	階級	氏名	学年	段位	身長	体重
19 北海道札幌北高等学校		監督 堀川 政彦 マネ				
	-66kg	福井 龍之介	2	初	173	65

団体	階級	氏名	学年	段位	身長	体重
20 北海道石狩翔陽高等学校		監督 安藤 裕康 マネ 山下 星七				
先鋒	-66kg	村田 遥	3	初	166	66
次鋒	-60kg	上原 康獅	3	初	165	60
中堅	-81kg	佐々木 陸垂	3	初	175	81
副将	-73kg	佐藤 愛樹	3	初	170	73
大将	-90kg	貫洞 翼	3	初	175	90
補欠	-73kg	畠山 真誠	2	初	171	69
	-60kg	鎌田 桐士	3	初	166	60
	-60kg	鈴木 寛大	1		166	49
	-60kg	白木 奏	1		165	55
	-66kg	遠藤 來夢	1		171	63
	-66kg	澤崎 海斗	2	初	175	66
	-73kg	白濱 權人	1		164	73
	-100kg	四條 一気	1		172	91

団体	階級	氏名	学年	段位	身長	体重
21 北海道江別高等学校		監督 吉澤 税 マネ 川村 颯太				
先鋒	-66kg	山本 峻也	2		173	64
次鋒	-66kg	田中 圭悟	1		165	65
中堅	-60kg	櫻井 えいだん	1	初	173	60
副将	-66kg	宮本 光貴	2	初	165	66
大将	-60kg	山科 一路	2	初	166	60
補欠	-66kg	嶋中 理己杜	3	初	170	65
	-60kg	川村 颯太	2		165	60
	-73kg	高村 遥斗	2		167	73
	-81kg	佐々木 貴博	1		175	78

女子選手名簿

団体	階級	氏名	学年	段位	身長	体重
1 東海大学付属札幌高等学校			監督 西澤 伸昌 マネ 藤井 菜奈			
先鋒	-63kg	浦川 雪菜	2	初	158	63
中堅	-70kg	牛坂 ひより	2	初	165	70
大将	-70kg	澤谷 萌瑠百	1	初	165	70
補欠	-57kg	丸山 ほのか	3	初	162	57
	-52kg	大西 夕月	3	初	156	52
	-52kg	森 柚希	1	初	158	52
	-57kg	佐藤 朱莉	1	初	168	57
	-63kg	本庄 萌々花	3	初	168	63
	-78kg	越橋 みお	1	初	168	78
	+78kg	小林 詩織	2	初	168	90

団体	階級	氏名	学年	段位	身長	体重
2 札幌山の手高等学校			監督 伊藤 誠一 マネ 津川 大和			
先鋒	-48kg	佐野 瑠夏	1	初	158	48
中堅	-57kg	遠藤 麗	2	初	160	57
大将	-57kg	佐藤 優菜	2	初	156	57
補欠	-48kg	佐々木 未奈	3	初	145	48
	-52kg	廣瀬 桃	2	初	154	52

団体	階級	氏名	学年	段位	身長	体重
3 北海道札幌工業高等学校			監督 吉田 勇 マネ			
先鋒	-48kg	林 咲良	2		163	46
中堅	-48kg	東門田 空	1		147	46
大将	-63kg	小野寺 鼓	3	初	156	63

団体	階級	氏名	学年	段位	身長	体重
4 札幌第一高等学校			監督 辻 駿亮 マネ			
	-52kg	澤向 歩佳	2	初	160	52

団体	階級	氏名	学年	段位	身長	体重
5 北海道札幌真栄高等学校			監督 三浦 晃裕 マネ			
	-70kg	長谷川 愛果	3	初	164	66

団体	階級	氏名	学年	段位	身長	体重
6 札幌日本大学高等学校			監督 早津 美奈 マネ 一本松 樹里			
先鋒	-52kg	今地 理乃	2	初	156	52
中堅	-63kg	保里 和風	1	初	164	63
大将	-63kg	遠藤 和々	2	初	163	63
補欠	-63kg	木村 明日香	3	初	163	63
	-48kg	木村 紗希	1	初	154	48
	-52kg	平出 柚月	3	初	160	52
	-52kg	山田 茜	1	初	164	52
	-57kg	小山 菜和	3	初	160	57
	-57kg	和賀 奈々	2	初	157	57
	-57kg	高橋 咲紀	1		155	57
	-63kg	阿部 ほのか	1	初	157	63
	-70kg	小島 深千果	3	初	165	70
	+78kg	石井 晴香	2	初	166	87
	+78kg	一本松 樹里	1	初	169	86

団体	階級	氏名	学年	段位	身長	体重
7 北海道札幌北高等学校			監督 堀川 政彦 マネ			
	-52kg	中元 万智	1		150	50
	-52kg	岩永 実紅	1		158	50
	-52kg	佐藤 朋花	1		151	50

団体	階級	氏名	学年	段位	身長	体重
8 札幌北斗高等学校			監督 桶谷 悟計 マネ			
先鋒	-70kg	横澤 美優夏	1	初	154	70
中堅	+78kg	加藤田 舞香	3	初	164	85

団体	階級	氏名	学年	段位	身長	体重
9 北海高等学校			監督 斎藤 順道 マネ			
先鋒	-63kg	山崎 優里	2	初	152	63
中堅	-70kg	坂本 天海	2	初	155	70
大将	+78kg	及川 まゆ	2	初	164	80
補欠	-57kg	大石 萌香	3	初	163	63
	-48kg	高橋 希佳	2	初	151	48
	-48kg	佐々木 稟琉	2	初	153	48
	-48kg	坂澤 有紀	1	初	155	48
	-48kg	木村 結	3	初	154	48
	-48kg	向井 世奈	2	初	156	48
	-52kg	山内 梨緒	2	初	158	52
	-52kg	青木 美稀琉	1	初	158	52
	-52kg	駒 咲色	1	初	154	52
	-57kg	林 音芭	2	初	154	57
	-57kg	小泉 真咲	1	初	154	57
	-63kg	池田 愛莉	2	初	155	63
	-63kg	熊谷 菜	1	初	165	63
	-70kg	伊藤 潤雅	1	初	166	70
	-78kg	高木 結希	3	初	162	76
	-78kg	藤井 凜々子	1	初	154	76
	-78kg	齋藤 陽	1	初	161	76
	+78kg	廣田 芽依	1	初	162	96

団体	階級	氏名	学年	段位	身長	体重
10 北海道札幌琴似工業高等学校			監督 米坂 俊哉 マネ 時田 輝			
先鋒	-52kg	敦賀 晴望	2	初	145	50
中堅	-52kg	畑 柚花	2	初	145	50
大将	-70kg	田村 優衣	3	初	160	65
補欠	-70kg	佐藤 麻衣	3	初	160	65
	-48kg	高瀬 よりか	1		155	48
	-48kg	北村 菜	1		155	48

団体	階級	氏名	学年	段位	身長	体重
11 北海道恵庭南高等学校			監督 樺 実土里 マネ			
先鋒	-57kg	藤本 風穂	3	初	161	57
中堅	-70kg	酒井 沙弥	3	初	163	70
大将	-57kg	齊藤 結奈	2	初	160	57
補欠	-48kg	清水目 ことみ	3	初	161	48
	-52kg	齋藤 那凧	2	初	160	51
	-52kg	佐藤 志歩	3	初	159	52

団体	階級	氏名	学年	段位	身長	体重
12 北海道石狩翔陽高等学校			監督 宮竹 智明 マネ 小松 愛依香			
先鋒	-48kg	岡 みちる	1		154	43
中堅	+78kg	山本 綺羅	3	初	166	109
大将	-63kg	犬飼 遙香	2		163	58

団体	階級	氏名	学年	段位	身長	体重
13 北海道江別高等学校			監督 竹花 哲明 マネ			
中堅	-48kg	小山内 湊音	1		154	43
大将	-57kg	山戸 杏実	2	初	165	56

栄光の軌跡（男子団体優勝校・個人優勝者）

回	年	団体戦	個人戦	当番校
1	26		地区予選なし	
2	27	北 海	吉 田 修 (北 海)	札 幌 西
3	28	北 海	藤 原 久 雄 (北 海)	札 幌 北
4	29	北 海	湯 浅 久 夫 (北 海)	札 幌 商 業
5	30	北 海	竹 内 善 徳 (札 幌 東)	札 幌 東
6	31	北 海	畠 中 金 雄 (北 海)	札 幌 南
7	32	北 海	佐 藤 栄 吾 (北 海)	北 海
8	33	北 海	清 野 軍 七 (北 海)	千 歳
9	34	北 海	谷 雅 司 (北 海)	北 海
10	35	北 海	豊 田 貞 三 (北 海)	札 幌 工 業
11	36	北 海	豊 田 貞 三 (北 海)	札 幌 商 業

回	年	団体戦	軽量級(-68kg)	重量級(+68kg)	当番校
12	37	札 幌 東	石 栗 寿 男 (北 海)	乾 守 (札 幌 東)	札 幌 東
13	38	北 海	田 畑 隆 璋 (北 海)	木 村 俊 治 (北 海)	札 幌 工 業

回	年	団体戦	軽量級(-60kg)	中量級(-70kg)	重量級(+70kg)	当番校
14	39	北 海	片 山 好 彦 (札 幌 北)	石 戸 谷 正 敏 (北 海)	中 田 克 己 (北 海)	札 幌 星 園
15	40	北 海	東 洋 芳 夫 (札 幌 北)	川 口 実 (北 海)	村 田 昭 義 (北 海)	札 幌 開 成
16	41	北 海	吉 根 清 三 (札 幌 工 業)	砂 田 慶 二 (北 海)	村 田 昭 義 (北 海)	札 幌 開 成
17	42	北 海	得 能 裕 (札 幌 東)	筒 井 昇 (北 海)	斎 藤 文 雄 (北 海)	北 海
18	43	札 幌 東	小 林 忠 (札 幌 東)	渡 辺 高 和 (札 幌 北)	西 野 滋 (北 海)	千 歳
19	44	北 海	青 田 豊 (札 幌 商 業)	小 堀 雅 浩 (北 海)	大 谷 勝 広 (北 海)	札 幌 西
20	45	札 幌 第 一	青 田 豊 (札 幌 商 業)	釜 澤 大 毅 (北 海)	川 上 勝 博 (札 幌 第 一)	琴 似 工 業
21	46	北 海	城 宝 満 (東 海 大 四)	久 保 清 治 (北 海)	牧 野 正 文 (北 海)	札 幌 旭 丘
22	47	札 幌 第 一	福 田 薫 (東 海 大 四)	松 田 耕 成 (東 海 大 四)	大 西 健 之 (北 海)	札 幌 創 成
23	48	札 幌 第 一	嵯 峨 司 (有 朋)	朴 耕 成 (東 海 大 四)	武 井 信 一 郎 (札 幌 第 一)	機 農
24	49	札 幌 第 一	畠 山 強 (札 幌 第 一)	角 田 昭 彦 (北 海)	稻 辺 幹 雄 (札 幌 第 一)	札 幌 東
25	50	札 幌 第 一	木 本 章 (札 幌 商 業)	角 田 昭 彦 (北 海)	山 本 国 博 (札 幌 第 一)	恵 庭 南
26	51	東 海 大 四	宇 都 徹 (札 幌 北 陵)	能 沢 光 行 (東 海 大 四)	年 藤 道 博 (東 海 大 四)	札 幌 旭 丘
27	52	東 海 大 四	宇 都 徹 (札 幌 北 陵)	平 井 正 人 (北 海)	山 部 徳 一 (札 幌 第 一)	札 幌 啓 成

回	年	団体戦	軽量級(-60kg)	中量級(-71kg)	軽重量級(-86kg)	重量級(+86kg)	当番校
28	53	東 海 大 四	阿 部 欽 一 (北 海)	佐 藤 正 直 (東 海 大 四)	滝 谷 俊 一 (東 海 大 四)	戸 川 拓 洋 (東 海 大 四)	東 海 大 四
29	54	東 海 大 四	木 村 悦 典 (札 幌 北 陵)	竹 内 敏 朗 (北 海)	戸 川 拓 洋 (東 海 大 四)	滝 吉 直 樹 (東 海 大 四)	千 歳
30	55	札 幌 商 業	中 村 利 明 (北 海)	崎 山 博 資 (札 幌 第 一)	須 貝 等 (東 海 大 四)	堀 川 康 浩 (東 海 大 四)	札 幌 第 一
31	56	東 海 大 四	小 野 幸 司 (東 海 大 四)	桐 山 幸 敏 (札 幌 商 業)	吉 川 博 (東 海 大 四)	奈 良 有 祐 (東 海 大 四)	札 幌 清 田
32	57	札 幌 第 一	米 沢 達 也 (東 海 大 四)	木 村 相 生 (東 海 大 四)	竹 越 秀 美 (東 海 大 四)	若 山 英 央 (東 海 大 四)	札 幌 商 業
33	58	札 幌 第 一	武 田 涉 (札 幌 北 陵)	橋 本 巧 (東 海 大 四)	熊 谷 英 樹 (東 海 大 四)	若 山 英 央 (東 海 大 四)	札 幌 白 石
34	59	東 海 大 四	武 田 隆 (札 幌 第 一)	稻 岡 智 哉 (東 海 大 四)	熊 谷 英 樹 (東 海 大 四)	河 村 勝 彦 (東 海 大 四)	札 幌 第 一
35	60	札 幌 第 一	堀 篤 (東 海 大 四)	稻 岡 智 哉 (東 海 大 四)	堀 川 政 彦 (東 海 大 四)	大 宝 龍 士 (東 海 大 四)	北 海
36	61	東 海 大 四	古 山 靖 弘 (北 海)	稻 岡 智 哉 (東 海 大 四)	川 田 学 (東 海 大 四)	柏 原 磨 徳 (東 海 大 四)	千 歳
37	62	東 海 大 四	本 間 克 昭 (東 海 大 四)	中 島 義 信 (札 幌 清 田)	高 橋 一 夫 (東 海 大 四)	柏 原 磨 徳 (東 海 大 四)	札 幌 経 済

回	年	団体戦	軽量級(-60kg)	軽中量級(-71kg)	中量級(-86kg)	軽重量級(-95kg)	重量級(+95kg)	当番校
38	63	札 幌 第 一	蹴 揚 将 行 (東 海 大 四)	斎 藤 直 彦 (東 海 大 四)	藪 内 哲 也 (東 海 大 四)	荒 井 竜 (東 海 大 四)	三 谷 英 仁 (東 海 大 四)	札 幌 商 業
39	元	札 幌 第 一	蹴 揚 将 行 (東 海 大 四)	押 切 英 樹 (東 海 大 四)	藪 内 哲 也 (東 海 大 四)	荒 井 竜 (東 海 大 四)	成 田 邦 大 (札 幌 第 一)	石 狩 南
40	2	北 海	須 田 忠 広 (札 幌 白 石)	石 巻 大 史 (札 幌 清 田)	堤 大 介 (札 幌 南)	荒 井 竜 (東 海 大 四)	田 村 和 也 (札 幌 第 一)	札 幌 厚 別
41	3	東 海 大 四	伊 藤 秀 典 (札 幌 白 石)	皆 川 佳 那 (東 海 大 四)	山 本 弘 徳 (東 海 大 四)	畑 山 元 政 (東 海 大 四)	林 圭 太 (東 海 大 四)	恵 庭 南

栄光の軌跡（女子団体優勝校・個人優勝者）

回	年	団体戦	-48kg級	-52kg級	-56kg級	-61kg級	-66kg級	-72kg級	+78kg級	当番校
47	9	札幌龍谷	本間美奈 (札幌日大)	中島和夏葉 (札幌山の手)	中村亜紀 (札幌龍谷)	工藤繭 (札幌龍谷)	川上有希子 (札幌龍谷)	齋田美穂 (札幌龍谷)	川上美緒 (札幌龍谷)	札幌稲西

回	年	団体戦	-48kg級	-52kg級	-57kg級	-63kg級	-70kg級	-78kg級	+78kg級	当番校	
48	10	札幌龍谷	島貫奈織 (札幌平岡)	田中朝美 (札幌山の手)	佐藤厚美 (札幌山の手)	小原杏子 (札幌龍谷)	原口千恵子 (札幌龍谷)	鈴木良子 (札幌龍谷)	伊藤由美 (札幌龍谷)	札幌西	
49	11	札幌日大	山口磨依子 (恵庭南)	種市奈美子 (札幌龍谷)	高橋愛美 (札幌龍谷)	小原杏子 (札幌龍谷)	黒川久美 (札幌龍谷)	鈴木良子 (札幌龍谷)	白杵咲恵 (札幌日大)	石狩南	
50	12	札幌日大	吉村美紀 (札幌日大)	大谷絵美 (札幌日大)	千嶋亜弥 (札幌日大)	小原杏子 (札幌龍谷)	平日奈津子 (札幌龍谷)	黒川久美 (札幌龍谷)	白杵咲恵 (札幌日大)	札幌東豊	
51	13	札幌日大	吉村美紀 (札幌日大)	松林奈央 (札幌日大)	吉田幸恵 (札幌日大)	斎藤智恵 (北海道)	田守茜 (札幌日大)	工藤千草 (札幌龍谷)	白杵咲恵 (札幌日大)	札幌清田	
52	14	札幌日大	島田沙矢香 (札幌真栄)	吉野佑美 (北広島)	吉田幸恵 (札幌日大)	斎藤智恵 (北海道)	横田遼 (札幌日大)	片山侑子 (札幌日大)	栗原唯 (札幌日大)	東海大四	
53	15	札幌日大	森本奈々美 (札幌山の手)	松林奈央 (札幌日大)	平野那奈 (札幌日大)	工藤睦子 (札幌清田)	天野摩美 (北海道)		伊藤恵美 (北海道)	立命館慶祥	
54	16	札幌山の手	森本奈々美 (札幌山の手)	千嶋沙代 (札幌山の手)	東狐麻童香 (札幌日大)	大坂紗野花 (札幌山の手)	天野摩美 (北海道)		栗原唯 (札幌日大)	札幌白陵	
55	17	北海道	森本奈々美 (札幌山の手)	中澤千里 (北海道)	東狐麻童香 (札幌日大)	加納小雪 (札幌日大)	天野摩美 (北海道)	相馬奈穂 (札幌日大)	二階堂智美 (札幌日大)	北広島	
56	18	札幌日大	森本明日美 (札幌山の手)	大谷美結 (東海大四)	熊谷美穂 (北海道)	加納小雪 (札幌日大)	佐々木彩美 (北海道)	相馬奈穂 (札幌日大)	二階堂智美 (札幌日大)	札幌東	
57	19	札幌日大	佐々木朝未 (札幌北斗)	大谷美結 (東海大四)	上森まりな (北海道)	高島慧巳 (北海道)	田上詩乃 (東海大四)	相馬奈穂 (札幌日大)	二階堂智美 (札幌日大)	札幌第一	
58	20	東海大四	荻原翔美 (北海道)	大谷美結 (東海大四)	中村玲美 (北広島)	高島慧巳 (北海道)	田上詩乃 (東海大四)	野田和香奈 (札幌山の手)	奥山綾香 (恵庭南)	札幌龍谷	
59	21	東海大四	石島桜 (札幌山の手)	城之内誌乃 (札幌北斗)	田畑千舞 (札幌日大)	武田沙紀 (北海道)	田上詩乃 (東海大四)	前谷真歩 (東海大四)	佐々木美里 (東海大四)	千歳	
60	22	東海大四	飯野瑞貴 (北海道)	関花菜子 (北海道)	浜谷夏奈 (札幌日大)	島野迪加 (東海大四)	高島亜実 (札幌北斗)		前谷真歩 (東海大四)	石狩翔陽	
61	23	東海大四	伊藤千里 (札幌日大)	関花菜子 (北海道)	尾田あかね (札幌山の手)	相馬里穂 (東海大四)	松下栞奈 (札幌山の手)	大内さおり (恵庭南)	佐々木美里 (東海大四)	札幌日大	
62	24	北海道	伊藤千里 (札幌日大)	浜谷春奈 (札幌日大)	関花菜子 (北海道)	相馬里穂 (東海大四)	千葉遙加 (北海道)	佐藤杏香 (東海大四)	村田彩華 (札幌日大)	札幌新陽	
63	25	北海道	橘叶 (東海大四)	小石川美優 (札幌北斗)	大友菜摘 (北海道)	杉本梨花 (北海道)	秋葉麻優 (北海道)	佐藤杏香 (東海大四)	帯川蘭 (北海道)	北広島西	
64	26	北海道	市川ゆう (恵庭南)	鎌田汀 (東海大四)	村上杏実 (東海大四)	禮堂加奈子 (札幌山の手)	杉村和加菜 (東海大四)	佐藤杏香 (東海大四)	帯川蘭 (北海道)	札幌創成	
65	27	北海道	松山涼香 (札幌北斗)	市川まい (恵庭南)	矢萩愛華 (恵庭南)	北出みく (札幌北斗)	杉本梨花 (北海道)	秋場麻優 (北海道)	岡元萌々華 (札幌北斗)	千歳	
66	28	札幌北斗	市川ゆう (恵庭南)	駒涼 (北海道)	北出みく (札幌北斗)	岡茉里 (北海道)	田嶋由佳 (東海大札幌)	[+70]	前田実優 (東海大札幌)	札幌西陵	
67	29	札幌日大	中山さつき (東海大札幌)	長崎美紘 (東海大札幌)	中村優香 (東海大札幌)	北村里菜 (東海大札幌)	田嶋由佳 (東海大札幌)	[+70]	伊藤咲季 (札幌山の手)	北広島	
68	30	東海札幌	木村明日香 (札幌山の手)	小林光瑠璃 (北海道)	山口菜々子 (北海道)	北村里菜 (東海大札幌)	田嶋由佳 (東海大札幌)	富士明里 (札幌日大)	藪内美咲 (北海道)	当別	
69	元	北海道	吉田さくら (札幌北斗)	亀田采里 (恵庭南)	中島美輝 (北海道)	川村真愛 (恵庭南)	佐々木南 (北海道)	中倉由恵 (北海道)	川原凜 (北海道)	札幌北斗	
70	2	新型コロナウイルスの感染拡大の影響により中止									
71	3	北海道	三浦心花 (札幌山の手)	後藤未結 (札幌日大)	山崎陽菜理 (札幌日大)	椿原里梨 (北海道)	秋場芽依 (北海道)	三上風 (札幌日大)	淡路弓侑 (北海道)	札幌月寒	
72	4	札幌日大	三浦心花 (札幌山の手)	横地萌恵 (北海道)	廣島あおい (札幌山の手)	溝口紗美 (北海道)	渡邊天海 (北海道)	西岡夢優 (札幌日大)	三上風 (札幌日大)	北広島	
73	5	北海道	小野島あさひ (北海道)	横地萌恵 (北海道)	廣島あおい (札幌山の手)	溝口紗美 (北海道)	大石萌香 (北海道)	高木結希 (北海道)	大羅悠加 (札幌北斗)	札幌新陽	
74	6									江別	

当番校からの連絡とお願い

- (1) 開場は午前9時です。
- (2) 試合場は4会場あります。ステージに向かい、右前側が第一会場、左前側が第二試合場、入口側右側が第三試合場、左側が第四試合場です。
- (3) 会場は、スリッパまたは上靴を各自で用意・使用してください。
- (4) 会場内での飲食は厳禁です。昼食などはロビーなどで密にならないよう黙食でお願いします。
- (5) 競技場以外の場所には入れません。
- (6) ゴミ箱はありません。ゴミは各学校および各自で持ち帰ってください。公共の施設を汚したり散らかしたりしないように十分注意してください。
- (7) 荷物については各学校ごとに置き、各学校・個人で管理してください。また、貴重品は置かないでください。
- (8) 館内での喫煙は厳禁です。
- (9) トイレの利用方法や荷物の整理整頓などについて、施設関係者から指摘されています。監督（顧問）の先生は、生徒の指導を宜しくお願いします。
- (10) 貴重品の徹底管理をお願いします。また、忘れ物のないよう注意してください。